

OMRON

EN

FR

DE



**Automatic Upper Arm Blood Pressure Monitor + ECG
Complete (HEM-7530T-E3)
Instruction Manual ①**

All for Healthcare



Inhalt

Einführung	DE2
Sicherheitshinweise	DE2
Verwendungszweck	DE3
Prüfung des Packungsinhaltes	DE3
Wichtige Sicherheitsinformationen	DE4
1. Übersicht über das Messgerät	DE10
1.1 Inhalt	DE10
1.2 Messgerät und Armmanschette	DE10
1.3 Messwert-Display und Symbole des Messgerätes	DE11
1.4 2018 ESH/ESC** Richtlinien für die Verwaltung arterieller Hypertonie	DE13
1.5 Lesen Ihres EKG-Ergebnisses	DE14
1.6 Unterscheidung zwischen Pulsfrequenz und Herzfrequenz	DE18
2. Vorbereitung	DE19
2.1 Einsetzen der Batterien	DE19
2.2 Koppeln des Messgerätes mit einem Smartphone	DE21
2.3 Tipps zur Blutdruckmessung/EKG-Aufzeichnung ...	DE23
3. Durchführung einer Blutdruckmessung und Aufzeichnung eines EKGs	DE24
3.1 Anlegen der Manschette	DE24
3.2 Korrekte Körperhaltung	DE26
3.3 Durchführung einer Blutdruckmessung und Aufzeichnung eines EKGs	DE27
4. Durchführung einer Blutdruckmessung ohne EKG-Aufzeichnung	DE33
5. Aufzeichnung eines EKGs ohne Blutdruckmessung	DE36
6. Manuelle Übertragung Ihrer Blutdruckmesswerte	DE39
7. Durchführung einer manuellen Blutdruckmessung	DE40
8. Andere Einstellungen des Messgerätes	DE41
8.1 Deaktivieren/Aktivieren der Bluetooth-Funktion	DE41
8.2 Ihr Messgerät auf Standardeinstellungen zurücksetzen	DE42
9. Abrufen der gespeicherten Daten in der App	DE43
9.1 Abrufen Ihrer EKG-Aufzeichnungen	DE43
9.2 Abrufen Ihrer Blutdruckmesswerte	DE43
10. EKG-Einstellungen und Anpassungen in der App	DE44
10.1 Anpassung der Anzeige von Aufzeichnungen	DE44
10.2 Anpassung von Einstellungen	DE44
11. Fehlermeldungen und Fehlersuche und -behebung	DE45
12. Wartung	DE51
12.1 Wartung	DE51
12.2 Lagerung	DE51
12.3 Reinigung	DE53
12.4 Kalibrierung und Wartung	DE53
13. Optionales Zubehör	DE54
14. Technische Daten	DE55
15. Eingeschränkte Garantie	DE58
16. Zeichenerklärung und Herstellererklärung	DE59

Einführung

Vielen Dank, dass Sie sich für das automatische Oberarm-Blutdruckmessgerät mit EKG-Funktion OMRON Complete entschieden haben.

Dieses Blutdruckmessgerät verfügt über 2 Hauptfunktionen: die Blutdruckmessung und die Aufzeichnung von Elektrokardiogrammen (EKGs).

Es gibt 3 Verwendungsmöglichkeiten für dieses Messgerät: Es kann entweder nur für die Blutdruckmessung, nur für die EKG-Aufzeichnung oder für Blutdruckmessung und EKG gleichzeitig verwendet werden.

In der Hilfesektion der App OMRON connect finden Sie weitere Informationen zur Verwendung der App.

Blutdruckmessung

Dieses Messgerät verwendet zur Blutdruckmessung die oszillometrische Methode. Das bedeutet, dass dieses Messgerät die Bewegung Ihres Blutes durch Ihre Oberarmarterie erkennt und diese Bewegungen in einen digitalen Messwert umwandelt.

Aufzeichnung von Elektrokardiogrammen (EKGs)

Dieses Modell verfügt über eine Funktion zur Aufzeichnung von EKGs in klinischer Qualität. Nutzer können die aufgezeichneten EKGs auf dem Smartphone in der App OMRON connect anzeigen.

Die App OMRON connect zeigt zudem Analyseergebnisse des aufgezeichneten EKGs an und ermittelt, ob der Herzrhythmus normal ist oder ob möglicherweise Vorhofflimmern, ein anormal langsamer Puls (Bradykardie) oder ein anormal schneller Puls (Tachykardie) vorliegen.

Die EKG-Software und -Technologie von AliveCor ist in die App OMRON connect eingebettet und integraler Bestandteil des OMRON Complete Blutdruckmessgerätes mit EKG-Funktion.

Sicherheitshinweise

Diese Gebrauchsanweisung enthält wichtige Informationen zum automatischen Oberarm-Blutdruckmessgerät mit EKG-Funktion OMRON Complete. Um die sichere und ordnungsgemäße Verwendung dieses Messgerätes sicherzustellen, müssen Sie alle Anweisungen LESEN und VERSTEHEN. **Wenn Sie die Anweisungen nicht verstehen oder Fragen dazu haben, wenden Sie sich an Ihren OMRON-Einzelhändler oder -Vertreter, bevor Sie das Messgerät verwenden. Für ausführliche Informationen zu Ihrem Blutdruck und Ihrer Herzerkrankung wenden Sie sich bitte an Ihren Arzt.**

Verwendungszweck

Das Gerät kann entweder nur für die Blutdruckmessung, nur für die EKG-Aufzeichnung oder für Blutdruckmessung und EKG gleichzeitig verwendet werden.

Das Gerät ist ein digitales Messgerät zur Messung von Blutdruck und Pulsfrequenz bei Erwachsenen.

Das Gerät dient zum Aufzeichnen, Speichern und Übertragen eines Einkanal-Elektrokardiogramms (EKG). In Kombination mit einem Smartphone zeigt das Gerät EKG-Rhythmen an und erkennt Vorhofflimmern, anormal langsamen Puls (Bradykardie), anormal schnellen Puls (Tachykardie) und normalen Sinusrhythmus. Das Gerät ist für die Verwendung durch medizinisches Fachpersonal, Patienten mit bekannten Herzerkrankungen oder Verdacht auf Herzerkrankungen sowie für gesundheitsbewusste Personen in einer nicht-klinischen Umgebung (Haushaltsgebrauch) vorgesehen. Das Gerät wurde nicht für den pädiatrischen Gebrauch getestet und ist nicht für diesen Verwendungszweck bestimmt.

DE

Prüfung des Packungsinhaltes

Nehmen Sie das Messgerät und die zugehörigen Komponenten aus der Verpackung und überprüfen Sie alles auf Unversehrtheit. Ist das Messgerät oder eine Komponente beschädigt, darf das Messgerät NICHT VERWENDET werden. Wenden Sie sich in diesem Fall an Ihren OMRON-Einzelhändler oder Vertreter.

Wichtige Sicherheitsinformationen

Lesen Sie die Wichtigen Sicherheitsinformationen in dieser Gebrauchsanweisung, bevor Sie das Messgerät verwenden.

Halten Sie sich aus Sicherheitsgründen genau an diese Gebrauchsanweisung.

Bewahren Sie sie zum späteren Nachschlagen auf. Für ausführliche Informationen zu Ihrem Blutdruck und Ihrer Herzerkrankung WENDEN SIE SICH BITTE AN IHREN ARZT.



Warnung

Zeigt eine möglicherweise gefährliche Situation an, die wenn sie nicht vermieden wird, zum Tod oder zu sehr schweren Verletzungen führen kann.

- Das Messgerät NICHT bei Babys, Kleinkindern, Kindern oder Personen verwenden, die ihren Willen nicht ausdrücken können.
- Passen Sie NICHT aufgrund der Messergebnisse dieses Blutdruckmessgerätes und/oder aufgrund der EKG-Aufzeichnungen die Medikation an. Nehmen Sie die Medikamente wie von Ihrem Arzt verschrieben. NUR ein Arzt ist qualifiziert, um Bluthochdruck und andere Herzerkrankungen zu diagnostizieren und zu behandeln.
- Wenden Sie dieses Messgerät NICHT an einem verletzten Arm/Finger oder an einem Arm/Finger an, der medizinisch behandelt wird.
- Die Manschette NICHT während einer Infusion oder Bluttransfusion anlegen.
- Dieses Messgerät NICHT in Bereichen mit Hochfrequenz-Chirurgiegeräten, MRT-Geräten oder CT-Scannern verwenden. Dies könnte zu einer Fehlfunktion des Messgerätes führen und/oder ungenaue Blutdruckmessungen und/oder EKG-Aufzeichnungen verursachen.
- Dieses Messgerät NICHT in sauerstoffangereicherten Umgebungen oder in der Nähe brennbarer Gase verwenden.
- Wenden Sie sich an Ihren Arzt, bevor Sie dieses Messgerät in folgenden Fällen verwenden: häufig auftretende Arrhythmien wie zum Beispiel atriale oder ventrikuläre Extrasystolen oder Vorhofflimmern, Arteriosklerose, schlechte Durchblutung, Diabetes, Schwangerschaft, Präeklampsie, Nierenerkrankungen.
BEACHTEN Sie, dass diese Erkrankungen sowie Bewegungen, Zittern oder Schauern des Patienten den Blutdruckmesswert und/oder die EKG-Aufzeichnung beeinträchtigen können.
- Blutdruckmesswerte und EKG-Aufzeichnungen dürfen NIEMALS für Selbstdiagnosen oder Therapieentscheidungen herangezogen werden. Wenden Sie sich IMMER an Ihren Arzt.
- Bewahren Sie den Luftschlauch außer Reichweite von Säuglingen, Kleinkindern und Kindern auf, da sonst Strangulationsgefahr besteht.

- Bewahren Sie die Komponenten für Säuglinge, Kleinkinder und Kinder unzugänglich auf. Dieses Produkt enthält Kleinteile, die bei Verschlucken eine Erstickungsgefahr für Säuglinge, Kleinkinder und Kinder darstellen können.
- Sie dürfen KEIN EKG aufzeichnen, wenn Sie einen Herzschrittmacher, einen implantierten Kardioverter-Defibrillator (ICD) oder ein anderes implantiertes elektronisches Gerät tragen.

Datenübertragung

- Dieses Produkt strahlt Hochfrequenzen (HF) im 2,4-GHz-Band ab. Die Verwendung dieses Produktes an Orten, an denen die Nutzung von HF-Geräten eingeschränkt sind, etwa in Flugzeugen oder in Krankenhäusern, wird nicht empfohlen. An Orten, an denen die Nutzung von HF-Geräten eingeschränkt ist, sollte die **Bluetooth®**-Funktion des Messgerätes ausgeschaltet und die Batterien entnommen werden.

DE

Batterie-Handhabung und -verwendung

- Bewahren Sie die Batterien für Säuglinge, Kleinkinder und Kinder unzugänglich auf.



Vorsicht

Zeigt eine möglicherweise gefährliche Situation an, die wenn sie nicht vermieden wird, zu leichten oder mittelschweren Verletzungen des Benutzers oder des Patienten oder Geräteschäden beziehungsweise Schäden an anderen Gegenständen führen kann.

- Verwenden Sie dieses Messgerät nicht mehr und wenden Sie sich an Ihren Arzt, wenn Hautirritationen oder Beschwerden auftreten.
- Fragen Sie Ihren Arzt, bevor Sie dieses Messgerät an einem Arm mit intravasalem Zugang bzw. intravaskulärer Therapie oder AV-Shunt (arteriovenöser Shunt) verwenden, da die vorübergehende Beeinträchtigung des Blutflusses zu Verletzungen führen kann.
- Wenn bei Ihnen eine Brustamputation durchgeführt wurde, fragen Sie Ihren Arzt, bevor Sie dieses Messgerät verwenden.
- Personen mit ernsthaften Durchblutungsstörungen oder Blutkrankheiten sollten vor Verwendung des Messgerätes ihren Arzt konsultieren, da das Aufpumpen der Manschette zur Bildung von Blutergüssen führen kann.
- Führen Sie die Blutdruckmessungen NICHT häufiger als notwendig durch, weil sich durch die Beeinträchtigung des Blutflusses Blutergüsse bilden können.
- Pumpen Sie die Manschette NUR auf, wenn sie am Oberarm angelegt wurde.

Wichtige Sicherheitsinformationen

- Nehmen Sie die Manschette ab, wenn während der Blutdruckmessung kein Luftablass erfolgt.
- Das Messgerät kann bei einem Funktionsfehler heiß werden. Berühren Sie das Messgerät in diesem Fall NICHT.
- Dieses Messgerät darf NUR zum Messen des Blutdrucks und/oder zur Aufzeichnung eines EKGs verwendet werden.
- Stellen Sie während der Blutdruckmessung und/oder EKG-Aufzeichnung sicher, dass sich außer dem Smartphone, das Sie mit dem Messgerät verwenden, kein Mobilgerät oder anderes elektrisches Gerät, das elektromagnetische Felder erzeugt, in einem Abstand von 30 cm zu diesem Messgerät befindet. Dies könnte zu einer Fehlfunktion des Messgerätes führen und/oder ungenaue Blutdruckmessungen und/oder EKG-Aufzeichnungen verursachen.
- Das Messgerät und andere Komponenten NICHT zerlegen oder versuchen, diese selbst zu reparieren. Dies könnte ungenaue Blutdruckmessungen und/oder EKG-Aufzeichnungen verursachen.
- NICHT an einem feuchten Ort verwenden oder an Orten, an denen das Risiko besteht, dass Wasserspritzer auf das Messgerät gelangen. Anderenfalls kann das Messgerät beschädigt werden.
- Dieses Messgerät darf NICHT bei körperlicher Betätigung oder in einem fahrenden Fahrzeug verwendet werden, etwa in einem Auto oder Flugzeug.
- Dieses Messgerät NICHT fallen lassen oder starken Erschütterungen oder Vibrationen aussetzen.
- Das Gerät darf NICHT bei hoher oder niedriger Luftfeuchtigkeit, hohen oder niedrigen Temperaturen oder direkter Sonneneinstrahlung verwendet oder aufbewahrt werden. Details dazu finden Sie im Abschnitt 14.
- Vergewissern Sie sich, dass der Blutfluss nicht durch das Messgerät unterbrochen wird, indem Sie Ihren Arm während der Blutdruckmessung beobachten.
- Verwenden Sie dieses Messgerät NICHT in Umgebungen mit häufiger Nutzung, wie etwa medizinischen Kliniken oder Arztpraxen.
- Verwenden Sie das Messgerät NICHT gleichzeitig mit anderen medizinischen elektrischen Geräten (ME-Geräten). Dies könnte zu einer Fehlfunktion der Geräte führen und/oder ungenaue Blutdruckmessungen und/oder EKG-Aufzeichnungen verursachen.
- Mindestens 30 Minuten vor der Blutdruckmessung sind Baden, Alkohol- und Koffeingenuss, Rauchen, Sport und Essen zu meiden.
- Ruhen Sie sich vor der Blutdruckmessung mindestens 5 Minuten aus.
- Entfernen Sie eng anliegende und dicke Kleidungsstücke von Ihrem Arm, bevor Sie die Blutdruckmessung durchführen.
- Halten Sie während der Blutdruckmessung still und sprechen Sie NICHT.
- Halten Sie während der EKG-Aufzeichnung still.
- Verwenden Sie die Manschette nur bei Personen mit dem für die Manschette angegebenen Oberarmumfang.

- Bringen Sie das Messgerät vor der Blutdruckmessung und/oder EKG-Aufzeichnung auf Raumtemperatur. Blutdruckmessungen und/oder EKG-Aufzeichnungen, die nach einem extremen Temperaturwechsel vorgenommen werden, können zu ungenauen Blutdruckmesswerten und/oder EKG-Daten führen. OMRON empfiehlt, das Messgerät etwa 2 Stunden lang auf die in den Betriebsbedingungen angegebene Umgebungstemperatur zu bringen, wenn es zuvor bei maximaler oder minimaler Aufbewahrungstemperatur gelagert wurde. Weitere Informationen zur Betriebs- und Lager-/Transporttemperatur finden Sie in Abschnitt 14.
- Verwenden Sie das Messgerät nach Ablauf der Nutzungsdauer NICHT mehr. Details dazu finden Sie im Abschnitt 14.
- Die Manschette und den Luftschlauch NICHT übermäßig knicken.
- Drücken oder knicken Sie den Luftschlauch NICHT während der Blutdruckmessung. Dies kann durch Unterbrechung des Blutflusses Verletzungen zur Folge haben.
- Fassen Sie am Stecker und nicht am Schlauch an, wenn Sie den Kunststoff-Luftschlauchstecker aus dem Schlauchende ziehen.
- Verwenden Sie NUR die für dieses Messgerät zugelassene Manschette. Die Verwendung anderer Manschetten kann zu falschen Blutdruckmesswerten führen.
- Aufpumpen auf einen höheren Druck als notwendig kann am Arm, wo die Manschette angelegt ist, zu Blutergüssen führen. HINWEIS: Informationen zur manuellen Blutdruckmessung finden Sie in Abschnitt 7.
- Verwenden Sie NUR Manschetten, Batterien und andere Zubehörteile, die speziell für dieses Gerät bestimmt sind. Die Verwendung nicht zugelassener Manschetten und Batterien kann das Messgerät beschädigen und/oder zu Gefahren im Zusammenhang mit dem Messgerät führen.
- Die Verwendung von Zubehörteilen und Kabeln, die nicht von OMRON spezifiziert oder bereitgestellt werden, kann zu erhöhten elektromagnetischen Emissionen oder einer verminderten elektromagnetischen Störfestigkeit des Messgerätes führen und einen unsachgemäßen Betrieb zur Folge haben.
- Während einer Blutdruckmessung und/oder EKG-Aufzeichnung sollte sich das Messgerät nicht neben oder auf einem anderen Gerät als dem Smartphone, das mit dem Messgerät verwendet werden soll, befinden, da dies zu einem fehlerhaften Betrieb führen könnte. Falls eine solche Verwendung dennoch erforderlich ist, sollten das Messgerät und das andere Gerät beobachtet werden, um sicherzustellen, dass sie normal funktionieren.
- OMRON übernimmt keine Garantie für Daten oder Informationen, die von dem Messgerät fehlerhaft erfasst werden, oder für Fehlfunktionen infolge von Missbrauch, Unfällen, Manipulationen, fehlerhafter Anwendung, Fahrlässigkeit oder nicht ordnungsgemäßer Wartung des Produktes.

Wichtige Sicherheitsinformationen

- Die von diesem Messgerät vorgenommenen Interpretationen sind potenzielle Befunde und keine vollständige Diagnose von Herzerkrankungen. Alle Interpretationen sollten für die klinische Entscheidungsfindung von einer medizinischen Fachkraft überprüft werden.
- Verwenden Sie dieses Messgerät NICHT in Gegenwart von entzündlichen Anästhetika oder Medikamenten.
- Setzen Sie dieses Messgerät NICHT starken elektromagnetischen Feldern aus.
- Verwenden Sie dieses Messgerät NICHT, während Sie Ihr Smartphone aufladen.
- Zeichnen Sie KEIN EKG in unmittelbarer Nähe von anderen Geräten auf, die akustische Signale aussenden.
- Zeichnen Sie KEIN EKG auf, wenn die Elektroden verschmutzt sind. Reinigen Sie diese zunächst.
- Nach der EKG-Analyse identifiziert die App möglicherweise Herzrhythmusstörungen wie Kammerflattern, ventrikulären Bigeminus und ventrikulären Trigeminus fälschlicherweise als unlesbar. Wenden Sie sich an Ihren Arzt.
- OMRON übernimmt keine Garantie dafür, dass bei der Interpretation eines EKGs als normal tatsächlich keine Arrhythmie oder anderen Gesundheitsprobleme vorliegen. Informieren Sie Ihren Arzt, wenn Sie Veränderungen Ihres Gesundheitszustands feststellen.
- Wenn die App OMRON connect ein mögliches Vorhofflimmern in einem EKG erkennt, wenden Sie sich an Ihren Arzt, bevor Sie medizinische Entscheidungen treffen und/oder Änderungen an Ihrer Medikation bzw. Therapie vornehmen.
- Die Hinweisfunktion für Vorhofflimmern wertet NUR auf mögliches Vorhofflimmern aus. Andere potenziell lebensbedrohliche Arrhythmien, die bei Ihnen vorliegen können, werden NICHT erkannt.
- Die Hinweisfunktion für Vorhofflimmern wertet NUR auf mögliches Vorhofflimmern aus, nachdem Sie ein EKG aufgezeichnet haben. Ihr Herz wird NICHT kontinuierlich überwacht. Sie werden daher nicht gewarnt, wenn zu einem anderen Zeitpunkt Vorhofflimmern auftritt.
- Die Ergebnisse „Bradykardie“ oder „Tachykardie“ beziehen sich lediglich auf Ihre Herzfrequenz und stellen keine klinische Diagnose einer tatsächlichen Arrhythmie dar. Wenden Sie sich an Ihren Arzt.
- Wenn Ihre Fingerspitzen trocken sind, ist die EKG-Aufzeichnung möglicherweise nicht erfolgreich. Befeuchten Sie Ihre Finger bei Bedarf mit einem feuchten Handtuch, einer Lotion auf Wasserbasis oder ähnlichem.
- Zeichnen Sie KEIN EKG mit schmutzigen Händen auf.

- Setzen Sie Ihr Smartphone in die Smartphone-Halterung des Messgerätes, wenn Sie ein EKG aufzeichnen. Wenn es nicht richtig in die Smartphone-Halterung gesetzt wird, kann es zu Kommunikationsproblemen zwischen dem Smartphone und dem Messgerät kommen, und Ihr EKG wird möglicherweise nicht korrekt aufgezeichnet.
- Die EKG-Elektroden sollten keine anderen leitfähigen Teile berühren.
- Falls Sie Hörgeräte tragen, schalten Sie diese aus.

Datenübertragung

- Tauschen Sie die Batterien NICHT aus, während Ihre Blutdruckmesswerte an Ihr Smartphone übertragen werden. Dies kann zu Fehlfunktionen dieses Messgerätes und zu Fehlern bei der Übertragung Ihrer Blutdruckmesswerte führen.

DE

Batterie-Handhabung und -verwendung

- Die Batterien NICHT in verkehrter Richtung (Pole auf den falschen Seiten) einsetzen.
- Verwenden Sie für dieses Messgerät ausschließlich 4 Alkalibatterien vom Typ AA. KEINE anderen Batterietypen verwenden. KEINE neuen und gebrauchten Batterien zusammen verwenden. KEINE unterschiedlichen Batteriemarken zusammen verwenden.
- Nehmen Sie die Batterien heraus, wenn das Messgerät 3 Monate oder länger nicht benutzt wird.
- Wenn Batteriesäure in Ihre Augen gelangt, spülen Sie diese sofort mit reichlich klarem Wasser aus. Wenden Sie sich sofort an Ihren Arzt.
- Wenn Batteriesäure auf Ihre Haut oder Ihre Kleidung gelangt, spülen Sie diese sofort mit reichlich klarem, lauwarmem Wasser ab. Wenn weiterhin Hautreizung, Verletzung oder Schmerzen bestehen, wenden Sie sich an Ihren Arzt.
- Verwenden Sie Batterien NICHT nach dem Ablaufdatum.
- Prüfen Sie die Batterien regelmäßig, um sicherzustellen, dass sie sich in einem guten Betriebszustand befinden.
- Das Batteriefach muss sicher mit der Batterieabdeckung verschlossen sein, wenn Sie ein EKG aufzeichnen. Wenn die Batterieabdeckung nicht aufgesetzt ist, ist die EKG-Aufzeichnung möglicherweise nicht erfolgreich. Falls die Batterieabdeckung verloren gegangen ist, wenden Sie sich an Ihren OMRON-Einzelhändler oder Vertreter.

1. Übersicht über das Messgerät

1.1 Inhalt

Messgerät, Armmanschette (HEM-RML31), Aufbewahrungstasche, 4 Alkalibatterien vom Typ AA, Gebrauchsanweisung, Installationsanleitung, Blutdrucktagebuch



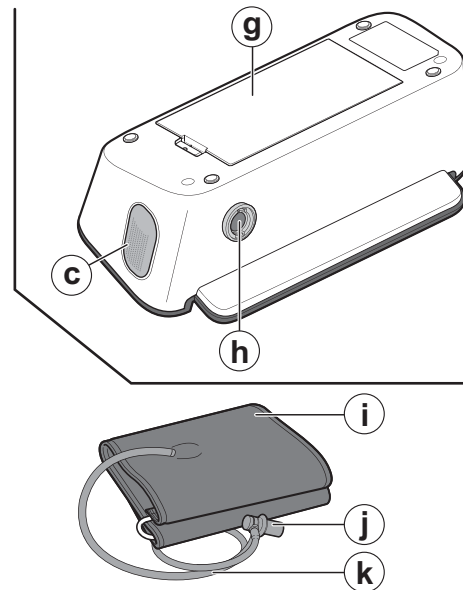
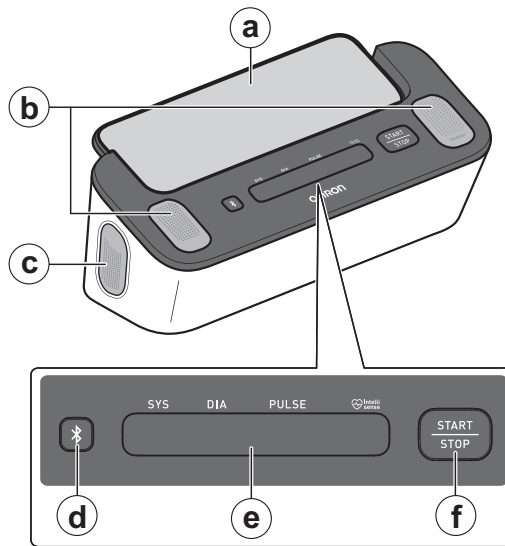

1.2 Messgerät und Armmanschette

- Ⓐ Smartphone-Halterung
- Ⓑ Obere Elektroden
- Ⓒ Seitliche Elektroden (beide Seiten)
- Ⓓ Verbindungstaste
- Ⓔ Blutdruck-Messwert-Display
- Ⓕ Blutdruck-[START/STOP]-Taste
- Ⓖ Batteriefach
- Ⓗ Luftschlauchbuchse
- Ⓘ Armmanschette (Armumfang 22–42 cm)
- ⓵ Luftschlauchstecker
- ⓶ Luftschlauch

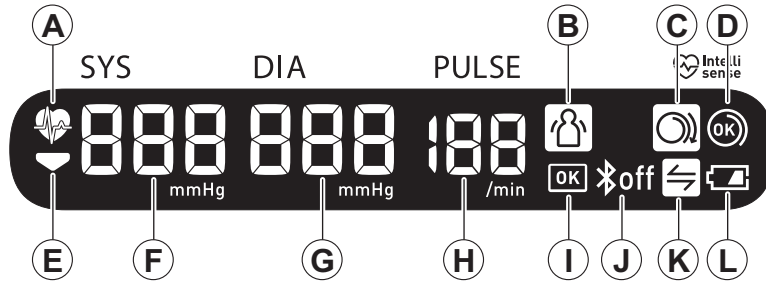







1.3 Messwert-Display und Symbole des Messgerätes



A		Herzschlagsymbol Blinkt während der Blutdruckmessung.
B		Symbol Bewegungsfehler Wird neben einem Blutdruckmesswert angezeigt, wenn Sie sich während der Blutdruckmessung bewegen. Nehmen Sie in diesem Fall die Manschette ab und warten Sie 2 bis 3 Minuten. Verhalten Sie sich dann ruhig und nehmen Sie eine neue Messung vor.
C		Symbol Manschettensitzkontrolle (locker) Wird angezeigt, wenn die Manschette bei der Blutdruckmessung nicht richtig um den Arm gelegt wurde.
D		Symbol Manschettensitzkontrolle (OK) Wird angezeigt, wenn die Manschette bei der Blutdruckmessung richtig um den Arm gelegt wurde.
E		Symbol Luftablass Wird beim Luftablass aus der Manschette angezeigt.

1. Übersicht über das Messgerät

Ⓕ		Wert des systolischen Blutdrucks
Ⓖ		Wert des diastolischen Blutdrucks
Ⓗ		Puls-Display Die Pulsfrequenz wird nach der Blutdruckmessung angezeigt.
Ⓘ		OK-Symbol Blinkt, wenn Ihr Messgerät mit Ihrem Smartphone verbunden ist oder wenn Messwerte erfolgreich übertragen wurden.
Ⓙ		Symbol Bluetooth EIN Wird angezeigt, wenn Ihre Blutdruckmesswerte übertragen werden.
		Symbol Bluetooth AUS Wird angezeigt, wenn die Bluetooth-Funktion deaktiviert ist.
Ⓚ		Synchronisationssymbol Blinkt/wird angezeigt, wenn Ihre Daten übertragen werden müssen, da der interne Speicher für Blutdruckmesswerte voll oder fast voll ist. Wenn Sie Ihr Messgerät mit einem Smartphone gekoppelt haben, übertragen Sie Ihre Blutdruckmesswerte sofort, bevor das Messgerät die ältesten Blutdruckmesswerte im Speicher löscht. Im internen Speicher des Messgerätes können bis zu 90 Blutdruckmesswerte gespeichert werden.
Ⓛ		Symbol für niedrigen Batterieladestand Wird angezeigt, wenn die Batterien fast leer sind.
		Symbol für leere Batterien Wird angezeigt, wenn die Batterien leer sind.

1.4 2018 ESH/ESC** Richtlinien für die Verwaltung arterieller Hypertonie

Definitionen von Hypertonie bei Blutdruckmessungen in der Arztpraxis und zu Hause

	In der Arztpraxis	zu Hause
Systolischer Blutdruck	≥ 140 mmHg	≥ 135 mmHg
Diastolischer Blutdruck	≥ 90 mmHg	≥ 85 mmHg

Diese Bereiche wurden aus statistischen Blutdruckwerten ermittelt.

** European Society of Hypertension (ESH) und European Society of Cardiology (ESC).

Warnung

- Die Blutdruckmesswerte und EKG-Aufzeichnungen dürfen NIEMALS für Selbstdiagnosen oder Therapieentscheidungen herangezogen werden. Wenden Sie sich IMMER an Ihren Arzt.

1. Übersicht über das Messgerät

1.5 Lesen Ihres EKG-Ergebnisses

Nach Abschluss der EKG-Aufzeichnung werden die Ergebnisse in der App OMRON connect folgendermaßen angezeigt: Mögliches Vorhofflimmern, Bradykardie, Tachykardie, Normal, Nicht lesbar oder Unklassifiziert.

Hinweis

- Abgesehen von Mögliches Vorhofflimmern, Bradykardie, Tachykardie, Normal, Nicht lesbar oder Unklassifiziert können EKG-Fehlermeldungen in der App angezeigt werden. Gründe dafür können unter anderem eine zu kurze Aufzeichnungsdauer oder zu viel Rauschen sein. Befolgen Sie in diesem Fall die Anweisungen in der App.
- Sie müssen die App herunterladen und die Anweisungen zur Einrichtung der App befolgen.

Hinweisfunktion für Vorhofflimmern

Die Hinweisfunktion für Vorhofflimmern erkennt mögliches Vorhofflimmern in einer EKG-Kurve. Wird nach der EKG-Aufzeichnung ein Mögliches Vorhofflimmern erkannt, wird in der App die Meldung „Mögliches Vorhofflimmern“ angezeigt. Es handelt sich dabei nicht um eine Diagnose, sondern lediglich um einen potenziellen Befund in dem aufgezeichneten EKG. Wenden Sie sich an Ihren Arzt, um die EKG-Aufzeichnung überprüfen zu lassen, bei der mögliches Vorhofflimmern festgestellt wurde. Konsultieren Sie eine medizinische Fachkraft, wenn Symptome auftreten oder wenn Sie Bedenken haben.

Vorhofflimmern ist die häufigste Herzrhythmusstörung. Bei Vorhofflimmern lösen unkoordinierte elektrische Impulse, die von den Vorhöfen und Lungenvenen ausgehen, die elektrische Aktivität im Reizleitungssystem des Herzens aus. Dadurch kommt es zu unregelmäßigem Herzschlag.

Während des Vorhofflimmerns zucken die beiden oberen Kammern – der rechte und der linke Vorhof –, anstatt normal zu schlagen. Die Vorhöfe werden nicht mehr vollständig entleert und es kann zu einem Blutstau und zur Bildung von Blutgerinnseln kommen. Dies kann zu schwerwiegenden Gesundheitsproblemen wie Schlaganfällen, transitorischen ischämischen Attacken (TIA) und Lungenembolien (PE) führen, je nachdem in welcher Herzkammer sich das Blutgerinnsel befindet.

Etwa 15 Prozent der Schlaganfälle treten nach Vorhofflimmern auf. Mit zunehmendem alternder Population nimmt auch die Inzidenz von Vorhofflimmern zu. Bei Menschen über 65 Jahren ist die Häufigkeit mit etwa 3–5 % am höchsten.

Die häufigsten Symptome von Vorhofflimmern sind Herzpochen, Schwindel, schnelle Herzfrequenz, unregelmäßiger Herzschlag, abnormale Herztöne (S1), Brustschmerzen, chronische Kurzatmigkeit, abnormaler Jugularvenendruck, Müdigkeit und beeinträchtigte körperliche Belastbarkeit. Andere Symptome im Zusammenhang mit TIA und Schlaganfällen können erste Symptome von Vorhofflimmern sein.

Zu den häufigsten Ursachen für Vorhofflimmern gehören lang anhaltender Bluthochdruck, Herzinsuffizienz, Herzklappenläsionen, Myokardinfarkte, Koronararterien-Bypass-Operationen, Schilddrüsenüberfunktion, Alkoholabusus, Rauchen, Diabetes mellitus und Elektrolytstörungen.

Erkennungsfunktion für Bradykardie

Die Erkennungsfunktion für Bradykardie erkennt verlangsamten Herzschlag in einer EKG-Kurve.

Wird nach der EKG-Aufzeichnung ein anormal langsamer Puls erkannt, wird in der App die Meldung „Bradykardie“ angezeigt.

Die Bradykardie ist eine Arrhythmie, die durch einen verlangsamten Herzschlag (40–50 Schläge pro Minute) gekennzeichnet ist. Die App analysiert EKGs und erkennt normale Sinusrhythmen ohne größere Anomalien zwischen 40 und 50 Schlägen pro Minute.

Erkennungsfunktion für Tachykardie

Die Erkennungsfunktion für Tachykardie erkennt Herzrasen in einer EKG-Kurve.

Wird nach der EKG-Aufzeichnung ein anormal schneller Puls erkannt, wird in der App die Meldung „Tachykardie“ angezeigt.

Die Tachykardie ist eine Arrhythmie, die durch einen schnellen Herzschlag (100–140 Schläge pro Minute) gekennzeichnet ist. Die App erkennt normale Sinusrhythmen ohne größere Anomalien in diesem Bereich.

Erkennungsfunktion für ein normales EKG

Wenn eine EKG-Aufzeichnung normal ist, wird in der App die Meldung „Normal“ angezeigt.

1. Übersicht über das Messgerät

Normal bedeutet, dass die Herzfrequenz zwischen 50 und 100 Schlägen pro Minute liegt, dass es keine oder nur sehr wenige abnormale Herzschläge gibt und dass Form, Einsetzen und Dauer jedes Schlags als normaler Sinusrhythmus angesehen wird. Bedenken Sie, dass es beim Menschen eine große Bandbreite normaler Variabilität gibt. Veränderungen in der Form oder im Timing eines EKGs können im Einzelfall durchaus normal sein. Da die App jedoch von einer großen und verschiedenartigen Population verwendet wird, wurde die Erkennungsfunktion für ein normales EKG eher konservativ konzipiert.

Wenn bei Ihnen eine Erkrankung diagnostiziert wurde, die sich auf die Form Ihres EKGs auswirkt (z. B. intraventrikuläre Leitungsverzögerung, Links- oder Rechtsschenkelblock, Wolff-Parkinson-White-Syndrom usw.), wenn es zu übermäßigen vorzeitigen ventrikulären Kontraktionen (PVC) oder vorzeitigen Vorhofkontraktionen (PAC) kommt, eine Arrhythmie auftritt oder die Aufnahmequalität schlecht ist, wird Ihr EKG wahrscheinlich nicht als normal eingestuft.

Beachten Sie weiterhin, dass die Erkennungsfunktion für ein normales EKG das gesamte Signal betrachtet, bevor festgestellt wird, ob es als normal deklariert werden kann. Wenn es in einer Aufzeichnung von ansonsten normalen Herzschlägen in normalem Rhythmus zu einigen wenigen PAC oder PVC kommt, wird diese EKG-Aufzeichnung wahrscheinlich als normal deklariert.

Ein EKG außerhalb der Herzfrequenz von 50–100 Schlägen pro Minute wird nicht als normal deklariert, selbst wenn das EKG einen normalen Sinusrhythmus aufweist. Wenn Sie üblicherweise normale Ergebnisse erhalten, aber ein EKG unmittelbar nach körperlicher Aktivität aufzeichnen, die Ihre Herzfrequenz auf über 100 Schläge pro Minute ansteigen lässt, erhalten Sie möglicherweise kein normales Ergebnis.

Erkennungsfunktion für nicht lesbare Ergebnisse

Die Erkennungsfunktion für nicht lesbare Ergebnisse bestimmt, ob eine Aufzeichnung korrekt interpretiert werden kann oder nicht. Wenn nach der Aufzeichnung eines EKGs Störungen festgestellt werden, wird in der App die Meldung „No analysis“ (Keine Analyse) angezeigt. Es werden zudem Empfehlungen für EKG-Aufzeichnungen in guter Qualität angezeigt.

Anschließend können Sie die Aufzeichnung speichern oder es erneut versuchen. Wenn die Aufzeichnung analysiert werden kann, werden die Erkennungsfunktionen für Vorhofflimmern, Bradykardie, Tachykardie und ein normales EKG aktiv. Sie werden wie zuvor beschrieben über das Ergebnis informiert.

Unklassifiziert

Die App zeigt möglicherweise die Meldung „Unklassifiziert“ für eine EKG-Aufzeichnung an, die weder als normal, noch als Mögliches Vorhofflimmern, Bradykardie, Tachykardie oder als Nicht lesbar eingestuft wurde.

Unklassifiziert bedeutet, dass das Ergebnis weder Normal ist, noch dass Mögliches Vorhofflimmern, Bradykardie oder Tachykardie aufgetreten sind, noch dass das Ergebnis Nicht lesbar ist.

Unklassifizierte Ergebnisse können normale Rhythmen sein (z. B. wenn Ihre Herzfrequenz nach körperlicher Aktivität bei mehr als 100 Schlägen pro Minute liegt) oder abnormale Rhythmen. Wenn wiederholt unklassifizierte Ergebnisse angezeigt werden, sollten Sie diese EKG-Aufzeichnungen Ihrem Arzt vorlegen. Sie können die Aufzeichnungen per E-Mail versenden.

DE

Vorsicht

- Nach der EKG-Analyse identifiziert die App möglicherweise Herzrhythmusstörungen wie Kammerflattern, ventrikulären Bigeminus und ventrikulären Trigeminius fälschlicherweise als unlesbar. Wenden Sie sich an Ihren Arzt.
- OMRON übernimmt keine Garantie dafür, dass bei der Interpretation eines EKGs als normal tatsächlich keine Arrhythmie oder anderen Gesundheitsprobleme vorliegen. Informieren Sie Ihren Arzt, wenn Sie Veränderungen Ihres Gesundheitszustands feststellen.
- Wenn die App OMRON connect ein mögliches Vorhofflimmern in einem EKG erkennt, wenden Sie sich an Ihren Arzt, bevor Sie medizinische Entscheidungen treffen und/oder Änderungen an Ihrer Medikation bzw. Therapie vornehmen.
- Die Hinweisfunktion für Vorhofflimmern wertet NUR auf mögliches Vorhofflimmern aus. Andere potenziell lebensbedrohliche Arrhythmien, die bei Ihnen vorliegen können, werden NICHT erkannt.
- Die Hinweisfunktion für Vorhofflimmern wertet NUR auf mögliches Vorhofflimmern aus, nachdem Sie ein EKG aufgezeichnet haben. Ihr Herz wird NICHT kontinuierlich überwacht. Sie werden daher nicht gewarnt, wenn zu einem anderen Zeitpunkt Vorhofflimmern auftritt.
- Die Ergebnisse „Bradykardie“ oder „Tachykardie“ beziehen sich lediglich auf Ihre Herzfrequenz und stellen keine klinische Diagnose einer tatsächlichen Arrhythmie dar. Wenden Sie sich an Ihren Arzt.

1. Übersicht über das Messgerät

1.6 Unterscheidung zwischen Pulsfrequenz und Herzfrequenz

Die Pulsfrequenz bei der Blutdruckmessung und die Herzfrequenz bei der EKG-Aufzeichnung werden unterschiedlich berechnet. Die beiden Werte können voneinander abweichen.

Pulsfrequenz bei Blutdruckmessungen

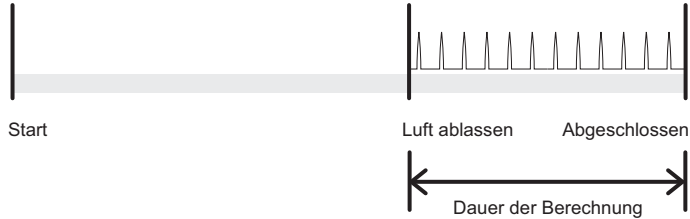

Herzfrequenz bei EKG-Aufzeichnungen

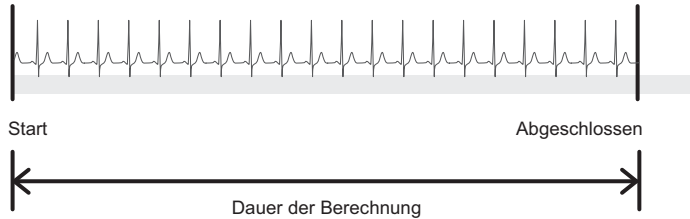

2. Vorbereitung

2.1 Einsetzen der Batterien

1. Führen Sie einen dünnen Gegenstand, z. B. die Spitze eines Kugelschreibers oder einen dünnen Schraubenzieher, in die Öffnung des Hakens der Batterieabdeckung ein. Schieben Sie den Haken waagrecht und ziehen Sie ihn dann nach oben, wie in der Abbildung gezeigt.

Hinweis

- Achten Sie darauf, dass Sie sich an dem dünnen Gegenstand nicht verletzen.

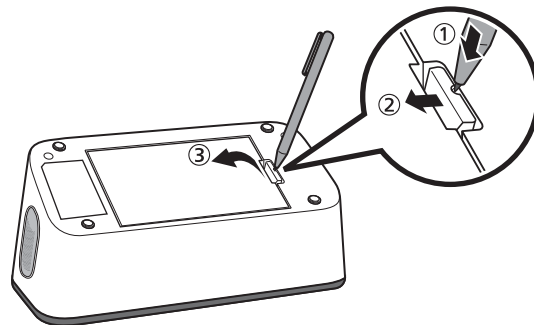

DE

2. Legen Sie 4 AA-Alkalibatterien wie gezeigt in das Batteriefach ein.

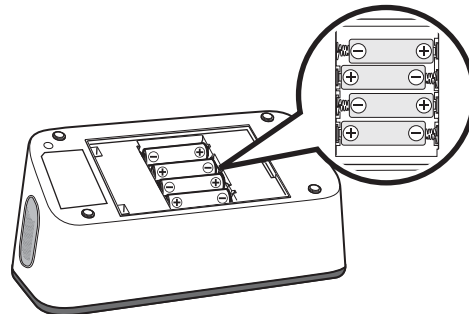

DE19

2. Vorbereitung

3. Schließen Sie die Batterieabdeckung wieder, so dass sie einrastet.

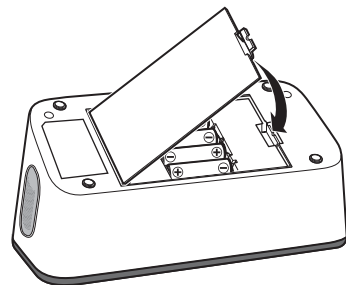

Hinweis

- Wenn das Symbol  im Messwert-Display erscheint, sollten Sie die Batterien ersetzen.
- Schalten Sie zunächst das Messgerät aus und entnehmen Sie alle Batterien. Setzen Sie dann 4 neue Alkalibatterien ein (tauschen Sie Batterien nie einzeln aus).
- Vor der Blutdruckmessung müssen Datum und Uhrzeit auf dem Messgerät eingestellt werden. Datum und Uhrzeit werden automatisch eingestellt, wenn Sie das Messgerät mit Ihrem Smartphone koppeln und/oder Ihre Blutdruckmesswerte auf Ihr Smartphone übertragen. Datum und Uhrzeit werden jedoch nur für zukünftige Blutdruckmessungen eingestellt, die nach der Übertragung des Blutdruckmesswerts durchgeführt wurden. Sie werden nicht für den soeben übertragenen Blutdruckmesswert gespeichert. Informationen zum Koppeln und Übertragen finden Sie in Unterabschnitt 2.2.
- Beim Ersetzen der Batterien werden die letzten Blutdruckmesswerte nicht gelöscht.
- Die mitgelieferten Batterien haben eventuell eine kürzere Lebensdauer als neue Batterien.
- Entsorgen Sie verbrauchte Batterien gemäß den geltenden Bestimmungen.



Vorsicht

- Das Batteriefach muss sicher mit der Batterieabdeckung verschlossen sein, wenn Sie ein EKG aufzeichnen. Wenn die Batterieabdeckung nicht aufgesetzt ist, ist die EKG-Aufzeichnung möglicherweise nicht erfolgreich. Falls die Batterieabdeckung verloren gegangen ist, wenden Sie sich an Ihren OMRON-Einzelhändler oder Vertreter.

2.2 Koppeln des Messgerätes mit einem Smartphone

Datum und Uhrzeit Ihres Messgerätes werden beim Koppeln mit Ihrem Smartphone automatisch eingestellt.

Hinweis

- Sie müssen die App herunterladen und Ihr Smartphone mit dem Messgerät koppeln, bevor Sie die EKG-Funktion nutzen können.

Unter www.omronconnect.com/devices/ finden Sie eine Liste kompatibler Smartphones.
Alle Geräte und Betriebssysteme, die nicht auf unserer Website aufgeführt sind, werden nicht unterstützt.

DE

1. **Aktivieren Sie Bluetooth auf Ihrem Smartphone.**
2. **Laden Sie die kostenlose App OMRON connect herunter und installieren Sie sie auf Ihrem Smartphone.**



Wenn Sie diese App bereits heruntergeladen und ein Konto erstellt haben, öffnen Sie die App und fügen Sie Ihr neues Messgerät hinzu.

3. **Öffnen Sie die App und befolgen Sie die auf dem Smartphone angezeigten Anweisungen.**

4. Vergewissern Sie sich, dass die Verbindung mit Ihrem Messgerät erfolgreich hergestellt wurde.

Wurde das Messgerät erfolgreich mit Ihrem Smartphone verbunden, blinkt das OK-Symbol.

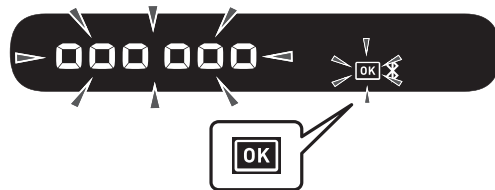

5. Drücken Sie die Blutdruck-[START/STOP]-Taste, um Ihr Messgerät auszuschalten.

Hinweis

- Ihr Messgerät schaltet sich automatisch nach 10 Sekunden aus.
- Selbst wenn Sie dieses Messgerät nicht zur Einstellung von Datum und Uhrzeit koppeln, werden alle mit diesem Messgerät ermittelten Blutdruckmesswerte beim Koppeln übertragen.
- Wenn während des Koppelns Probleme auftreten, lesen Sie den Abschnitt 11.
- Beachten Sie, dass OMRON nicht für den Verlust von Daten und/oder Informationen in der App haftet.
- OMRON connect ist die einzige App für Ihr Messgerät, die wir für die Übertragung Ihrer Blutdruckmesswerte und die korrekte Aufzeichnung und Anzeige Ihrer EKG-Ergebnisse empfehlen.

2.3 Tipps zur Blutdruckmessung/EKG-Aufzeichnung

Tipps zur Blutdruckmessung, um genaue Messwerte zu gewährleisten:

- Durch Stress steigt der Blutdruck. Vermeiden Sie Messungen zu stressreichen Zeiten.
- Die Messungen sollten an einem ruhigen Ort durchgeführt werden.
- Es ist wichtig, die Messungen immer zur gleichen Tageszeit vorzunehmen. Es wird empfohlen, morgens und abends Messungen durchzuführen.
- Denken Sie daran, Ihre Blutdruck- und Pulsmesswerte für Ihren Arzt aufzuzeichnen. Eine Einzelmessung gibt kein genaues Bild Ihres wahren Blutdrucks. Nutzen Sie das mitgelieferte Blutdrucktagebuch um Ihre Messwerte über einen bestimmten Zeitraum zu erfassen. Unter www.omron-healthcare.com können Sie das Blutdrucktagebuch oder den Blutdruckpass im PDF-Format herunterladen.

Vorsicht

- Mindestens 30 Minuten vor der Blutdruckmessung sind Baden, Alkohol- und Kaffeingenuss, Rauchen, Sport und Essen zu meiden.
- Ruhen Sie sich vor der Blutdruckmessung mindestens 5 Minuten aus.

Tipps zur EKG-Aufzeichnung, um eine genaue Aufzeichnung zu gewährleisten:

- Reinigen Sie die 4 Elektroden mit einem Desinfektionsmittel auf Alkoholbasis. Weitere Informationen finden Sie in Unterabschnitt 12.3.
- Trennen Sie Kopfhörer, Ladekabel oder andere angeschlossene Geräte von Ihrem Smartphone.
- Wir empfehlen, morgens nach dem Aufstehen ein Ruhe-EKG aufzuzeichnen. Zu dieser Tageszeit sind Sie besonders ausgeruht und entspannt.

3. Durchführung einer Blutdruckmessung und Aufzeichnung eines EKGs

Es gibt 3 Verwendungsmöglichkeiten für dieses Messgerät.

1. Informationen zur Durchführung einer Blutdruckmessung und gleichzeitigen Aufzeichnung eines EKGs finden Sie in diesem Abschnitt.
2. Informationen zur Durchführung einer Blutdruckmessung ohne EKG-Aufzeichnung finden Sie in Abschnitt 4.
3. Informationen zur Aufzeichnung eines EKGs ohne Blutdruckmessung finden Sie in Abschnitt 5.

3.1 Anlegen der Manschette

Hinweis

- In den folgenden Schritten wird das Anlegen der Manschette am linken Oberarm beschrieben. Wenn Sie die Messung an Ihrem rechten Arm durchführen möchten, befolgen Sie die Schritte unter „Hinweis“ am Ende dieses Unterabschnitts.
- Der Blutdruck kann sich zwischen dem rechten und linken Arm unterscheiden, und die gemessenen Blutdruckwerte können unterschiedlich sein. OMRON empfiehlt daher, immer denselben Arm für Messungen zu verwenden. Falls sich die Blutdruckmesswerte an beiden Armen deutlich unterscheiden, sollten Sie mit Ihrem Arzt besprechen, welchen Arm Sie für die Messung verwenden.

Vorsicht

- Entfernen Sie eng anliegende und dicke Kleidungsstücke von Ihrem Arm, bevor Sie die Messung durchführen.

1. **Verbinden Sie die Manschette mit dem Messgerät, in dem Sie den Luftschlauchstecker fest in die Luftschlauchbuchse einstecken, bis er mit einem Klick einrastet.**

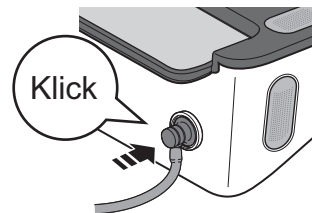

2. Schieben Sie Ihre Hand durch die Manschette. Ziehen Sie die Manschette bis zu Ihrem linken Oberarm hoch.

Hinweis

- Der untere Rand der Manschette muss 1 bis 2 cm oberhalb des Ellbogens liegen. Der Luftschlauch muss sich an der Innenseite Ihres Armes befinden und in Richtung Ihres Mittelfingers verlaufen.

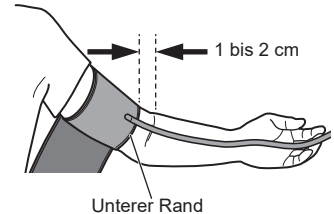

3. Stellen Sie sicher, dass der Luftschlauch an der Arminnenseite positioniert ist, und befestigen Sie die Manschette sicher, so dass sie nicht verrutscht.

Hinweis

- Wenn Sie die Messung am rechten Arm durchführen, sollte der Luftschlauch seitlich am Ellbogen an der Armunterseite entlang geführt werden. Achten Sie darauf, dass Ihr Arm nicht auf dem Luftschlauch liegt.



3. Durchführung einer Blutdruckmessung und Aufzeichnung eines EKGs

3.2 Korrekte Körperhaltung

Zur Blutdruckmessung und EKG-Aufzeichnung müssen Sie bei angenehmer Raumtemperatur an einem ruhigen Ort entspannt und bequem sitzen.

- Setzen Sie sich in einen bequemen Sessel oder auf einen bequemen Stuhl, bei dem Rücken und Arme gestützt werden.
- Stellen Sie die Füße flach auf den Boden und kreuzen Sie Ihre Beine nicht.
- Beide Arme sollten entspannt auf einem Tisch ruhen.
- Stellen Sie das Messgerät so auf, dass Sie es mit gebeugten Ellbogen bedienen können.
- Die Manschette sollte während der Blutdruckmessung auf Herzhöhe am Arm angelegt sein.

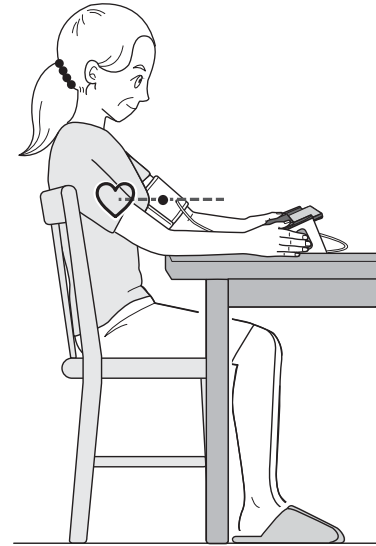

3.3 Durchführung einer Blutdruckmessung und Aufzeichnung eines EKGs

Hinweis

- Um Blutdruckmessung und EKG-Aufzeichnung zu stoppen, nehmen Sie beide Hände von den Elektroden und drücken Sie die Blutdruck-[START/STOP]-Taste am Messgerät, um die Luft aus der Manschette abzulassen.

Vorsicht

- Verwenden Sie das Messgerät NICHT gleichzeitig mit anderen medizinischen elektrischen Geräten (ME-Geräten). Dies könnte zu einer Fehlfunktion der Geräte führen und/oder ungenaue Blutdruckmessungen und/oder EKG-Aufzeichnungen verursachen.
- Halten Sie während der Blutdruckmessung still und sprechen Sie NICHT.
- Halten Sie während der EKG-Aufzeichnung still.
- Wenn Ihre Fingerspitzen trocken sind, ist die EKG-Aufzeichnung möglicherweise nicht erfolgreich. Befeuchten Sie Ihre Finger bei Bedarf mit einem feuchten Handtuch, einer Lotion auf Wasserbasis oder ähnlichem.
- Zeichnen Sie KEIN EKG mit schmutzigen Händen auf.
- Setzen Sie Ihr Smartphone in die Smartphone-Halterung des Messgerätes, wenn Sie ein EKG aufzeichnen. Wenn es nicht richtig in die Smartphone-Halterung gesetzt wird, kann es zu Kommunikationsproblemen zwischen dem Smartphone und dem Messgerät kommen, und Ihr EKG wird möglicherweise nicht korrekt aufgezeichnet.

1. **Öffnen Sie die App OMRON connect auf Ihrem Smartphone.**
2. **Befolgen Sie die Anweisungen auf Ihrem Smartphone, um eine EKG-Aufzeichnung zu starten. Weitere Informationen finden Sie in der Hilfesektion der App.**

3. Durchführung einer Blutdruckmessung und Aufzeichnung eines EKGs

3. Setzen Sie Ihr Smartphone in die Smartphone-Halterung des Messgerätes.



Hinweis

- Achten Sie auf eine korrekte Körperhaltung. Weitere Informationen finden Sie in Unterabschnitt 3.2.

4. Drücken Sie die Blutdruck-[START/STOP]-Taste, um eine Blutdruckmessung durchzuführen.

Auf dem Messwert-Display des Messgerätes werden vor Beginn der Messung alle Symbole angezeigt. Die Manschette pumpt sich in wenigen Sekunden auf.

5. Berühren Sie die 4 Elektroden, wie in der Abbildung gezeigt.

Entspannen Sie die Hände. Legen Sie die Daumen auf die oberen Elektroden und mindestens 2 Finger auf die seitlichen Elektroden, um das EKG aufzuzeichnen.

Sobald die Finger die Elektroden berühren, startet die EKG-Aufzeichnung automatisch.

Hinweis

- Um Muskelartefakte zu reduzieren, legen Sie während der EKG-Aufzeichnung Ihre Arme zur besseren Unterstützung auf eine flache Oberfläche.
- Um beide Ergebnisse (Blutdruckmesswerte und EKG-Aufzeichnungen) in der App miteinander zu verknüpfen, berühren Sie die 4 Elektroden, sobald Sie die Blutdruck-[START/STOP]-Taste drücken.

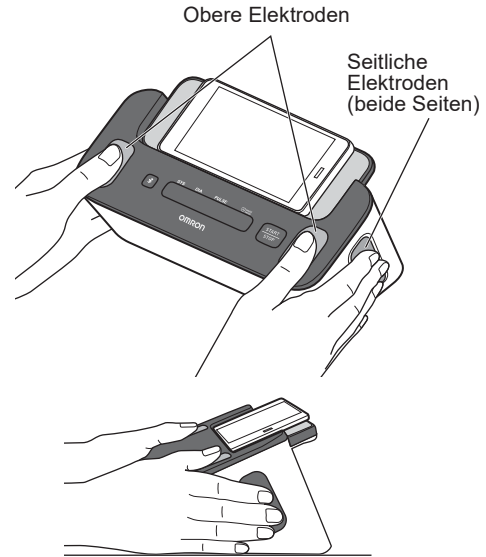



6. Sitzen Sie ruhig und sprechen Sie nicht, bis die Messung und Aufzeichnung vollständig abgeschlossen sind.

3. Durchführung einer Blutdruckmessung und Aufzeichnung eines EKGs

Blutdruckmessung

- 1) Das Symbol  blinkt bei jedem Herzschlag.

Hinweis

- Das Symbol  wird angezeigt, wenn die Manschette richtig um den Arm gelegt wurde.
 - Wird das Symbol  angezeigt, wurde die Manschette nicht richtig angelegt. Drücken Sie die Blutdruck-[START/STOP]-Taste, um Ihr Messgerät auszuschalten, und bringen Sie dann die Manschette richtig an.
- 2) Nachdem das Messgerät den Blutdruck und die Pulsfrequenz erfasst hat, wird automatisch die Luft aus der Manschette abgelassen. Ihr Blutdruck und Ihre Pulsfrequenz werden auf dem Messgerät angezeigt.
- 3) Sobald eine Blutdruckmessung abgeschlossen ist, wird der Blutdruckmesswert auf Ihr Smartphone übertragen.

Hinweis

- Auf dem gekoppelten Smartphone muss die Bluetooth-Funktion aktiviert sein.

Blutdruck-Messwert-Display während der Blutdruckmessung

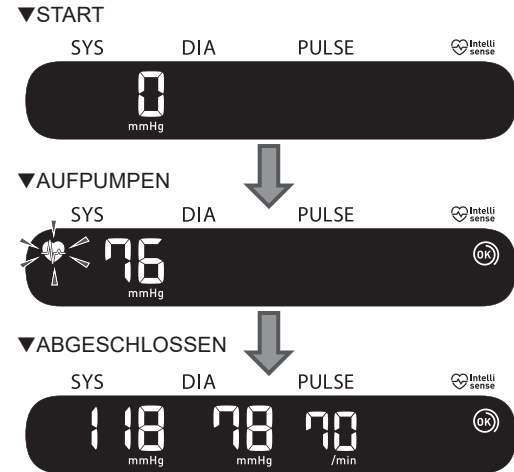

EKG-Aufzeichnung

- 1) In der App wird ein 30-Sekunden-Countdown gestartet und die EKG-Kurve wird auf Ihrem Smartphone angezeigt.
- 2) Nach Abschluss der EKG-Aufzeichnung wird das EKG-Analyseergebnis (Mögliches Vorhofflimmern, Bradykardie, Tachykardie, Normal, Nicht lesbar, Unklassifiziert oder andere Meldungen) auf Ihrem Smartphone angezeigt. Details dazu finden Sie in Unterabschnitt 1.5.
- 3) Auch der Blutdruckmesswert wird auf Ihrem Smartphone angezeigt. Dies kann einen kurzen Moment dauern.

Hinweis

- Die Aufzeichnung muss mindestens 30 Sekunden dauern, damit sie analysiert werden kann. Sie können die Aufzeichnungsdauer bei Bedarf ändern. Weitere Informationen finden Sie in Unterabschnitt 10.2.

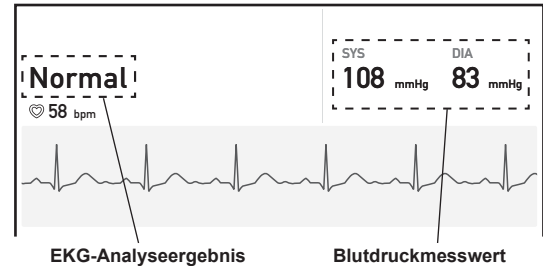

Die Abbildung zeigt die Darstellung in der App. Änderungen ohne Ankündigung vorbehalten.

3. Durchführung einer Blutdruckmessung und Aufzeichnung eines EKGs

7. Nehmen Sie beide Hände von den Elektroden und nehmen Sie die Manschette ab.

Hinweis

- Nach der Durchführung einer Blutdruckmessung und Aufzeichnung eines EKGs können Sie in der App Markierungen wie Symptome, Aktivitäten oder eigene Hinweise hinzufügen.

8. Drücken Sie die Blutdruck-[START/STOP]-Taste, um Ihr Messgerät auszuschalten.

Hinweis

- Ihr Messgerät schaltet sich automatisch nach 2 Minuten aus.
- Warten Sie zwischen zwei Blutdruckmessungen 2–3 Minuten. In dieser Zeit können die Arterien sich wieder vollständig öffnen und in den Normalzustand zurückkehren. Abhängig von Ihrer physiologischen Konstitution ist eventuell eine längere Wartezeit erforderlich.
- Ihr Messgerät speichert bis zu 90 Blutdruckmesswerte im internen Speicher. Sie können die vorherigen Messwerte jedoch nicht auf dem Messgerät anzeigen.
- Wenn Ihr systolischer Blutdruck über 210 mmHg liegt, führen Sie eine manuelle Blutdruckmessung durch. Details dazu finden Sie im Abschnitt 7.

4. Durchführung einer Blutdruckmessung ohne EKG-Aufzeichnung

Hinweis

- Sie können eine Blutdruckmessung vornehmen, ohne das Messgerät mit einem Smartphone zu koppeln. Informationen zum Koppeln Ihres Messgerätes mit Ihrem Smartphone finden Sie in Unterabschnitt 2.2.
- Informationen zur Durchführung einer Blutdruckmessung und gleichzeitigen Aufzeichnung eines EKGs finden Sie in Abschnitt 3.
- Informationen zur Aufzeichnung eines EKGs ohne Blutdruckmessung finden Sie in Abschnitt 5.

Vorsicht

- Verwenden Sie das Messgerät NICHT gleichzeitig mit anderen medizinischen elektrischen Geräten (ME-Geräten). Dies könnte zu einer Fehlfunktion der Geräte führen und/oder ungenaue Blutdruckmessungen und/oder EKG-Aufzeichnungen verursachen.
- Halten Sie während der Blutdruckmessung still und sprechen Sie NICHT.

- 1. Legen Sie die Manschette an. Weitere Informationen finden Sie in Unterabschnitt 3.1.**
- 2. Achten Sie auf eine korrekte Körperhaltung. Weitere Informationen finden Sie in Unterabschnitt 3.2.**
- 3. Drücken Sie die Blutdruck-[START/STOP]-Taste, um eine Blutdruckmessung durchzuführen.**

Auf dem Messwert-Display des Messgerätes werden vor Beginn der Messung alle Symbole angezeigt. Die Manschette pumpt sich in wenigen Sekunden auf.

Hinweis



- Drücken Sie zum Abbrechen einer Blutdruckmessung einmal die Blutdruck-[START/STOP]-Taste, um die Luft aus der Manschette abzulassen.

4. Durchführung einer Blutdruckmessung ohne EKG-Aufzeichnung

4. **Sitzen Sie ruhig und sprechen Sie nicht, bis die Messung vollständig abgeschlossen ist.**

- 1) Das Symbol  blinkt bei jedem Herzschlag.

Hinweis

- Das Symbol  wird angezeigt, wenn die Manschette richtig um den Arm gelegt wurde.
- Wird das Symbol  angezeigt, wurde die Manschette nicht richtig angelegt. Drücken Sie die Blutdruck-[START/STOP]-Taste, um Ihr Messgerät auszuschalten, und bringen Sie dann die Manschette richtig an.

- 2) Nachdem das Messgerät den Blutdruck und die Pulsfrequenz erfasst hat, wird automatisch die Luft aus der Manschette abgelassen.

Ihr Blutdruck und Ihre Pulsfrequenz werden auf dem Messgerät angezeigt.

Hinweis

- Wenn Ihr Messgerät nicht mit Ihrem Smartphone gekoppelt ist, überspringen Sie die Schritte 3) und 4).

- 3) Sobald Ihre Messung abgeschlossen ist, öffnen Sie die App OMRON connect auf Ihrem Smartphone, um Ihre Blutdruckmesswerte zu übertragen.

Hinweis

- Auf dem gekoppelten Smartphone muss die Bluetooth-Funktion aktiviert sein.
- Informationen zur manuellen Übertragung von Blutdruckmesswerten finden Sie in Abschnitt 6.

- 4) Ihre Blutdruckmesswerte werden nun in der App angezeigt.

5. **Nehmen Sie die Manschette ab.**

6. Drücken Sie die Blutdruck-[START/STOP]-Taste, um Ihr Messgerät auszuschalten.

Hinweis

- Ihr Messgerät schaltet sich automatisch nach 2 Minuten aus.
- Warten Sie zwischen zwei Blutdruckmessungen 2–3 Minuten. In dieser Zeit können die Arterien sich wieder vollständig öffnen und in den Normalzustand zurückkehren. Abhängig von Ihrer physiologischen Konstitution ist eventuell eine längere Wartezeit erforderlich.
- Ihr Messgerät speichert bis zu 90 Blutdruckmesswerte im internen Speicher. Sie können die vorherigen Messwerte jedoch nicht auf dem Messgerät anzeigen.
- Wenn Ihr systolischer Blutdruck über 210 mmHg liegt, führen Sie eine manuelle Blutdruckmessung durch. Details dazu finden Sie im Abschnitt 7.

5. Aufzeichnung eines EKGs ohne Blutdruckmessung

Hinweis

- Informationen zur Durchführung einer Blutdruckmessung und gleichzeitigen Aufzeichnung eines EKGs finden Sie in Abschnitt 3.
- Informationen zur Durchführung einer Blutdruckmessung ohne EKG-Aufzeichnung finden Sie in Abschnitt 4.



Vorsicht

- Halten Sie während der EKG-Aufzeichnung still.
- Wenn Ihre Fingerspitzen trocken sind, ist die EKG-Aufzeichnung möglicherweise nicht erfolgreich. Befeuchten Sie Ihre Finger bei Bedarf mit einem feuchten Handtuch, einer Lotion auf Wasserbasis oder ähnlichem.
- Zeichnen Sie KEIN EKG mit schmutzigen Händen auf.
- Setzen Sie Ihr Smartphone in die Smartphone-Halterung des Messgerätes, wenn Sie ein EKG aufzeichnen. Wenn es nicht richtig in die Smartphone-Halterung gesetzt wird, kann es zu Kommunikationsproblemen zwischen dem Smartphone und dem Messgerät kommen, und Ihr EKG wird möglicherweise nicht korrekt aufgezeichnet.

1. **Achten Sie auf eine korrekte Körperhaltung. Weitere Informationen finden Sie in Unterabschnitt 3.2.**
2. **Öffnen Sie die App OMRON connect auf Ihrem Smartphone.**
3. **Befolgen Sie die Anweisungen auf Ihrem Smartphone, um eine EKG-Aufzeichnung zu starten. Weitere Informationen finden Sie in der Hilfesektion der App.**

4. Setzen Sie Ihr Smartphone in die Smartphone-Halterung des Messgerätes.

5. Berühren Sie die 4 Elektroden, wie in der Abbildung gezeigt.

Entspannen Sie die Hände. Legen Sie die Daumen auf die oberen Elektroden und mindestens 2 Finger auf die seitlichen Elektroden, um das EKG aufzuzeichnen.

Sobald die Finger die Elektroden berühren, startet die EKG-Aufzeichnung automatisch.

Hinweis

- Um Muskelartefakte zu reduzieren, legen Sie während der EKG-Aufzeichnung Ihre Arme zur besseren Unterstützung auf eine flache Oberfläche.

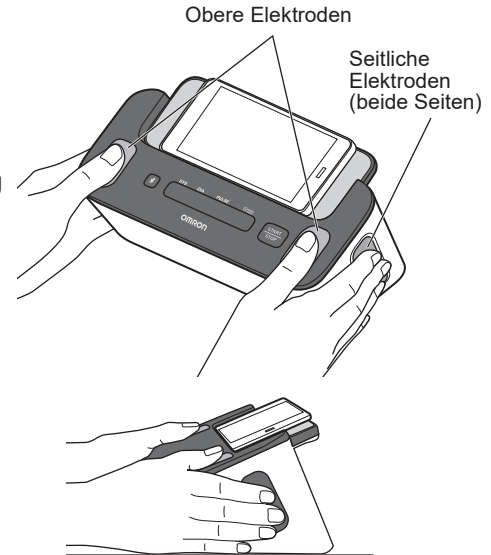

5. Aufzeichnung eines EKGs ohne Blutdruckmessung

6. Halten Sie still, bis die Aufzeichnung vollständig abgeschlossen ist.

- 1) In der App wird ein 30-Sekunden-Countdown gestartet und die EKG-Kurve wird auf Ihrem Smartphone angezeigt.
- 2) Nach Abschluss der EKG-Aufzeichnung wird das EKG-Analyseergebnis (Mögliches Vorhofflimmern, Bradykardie, Tachykardie, Normal, Nicht lesbar, Unklassifiziert oder andere Meldungen) auf Ihrem Smartphone angezeigt. Details dazu finden Sie in Unterabschnitt 1.5.

Hinweis

- Die Aufzeichnung muss mindestens 30 Sekunden dauern, damit sie analysiert werden kann. Sie können die Aufzeichnungsdauer bei Bedarf ändern. Weitere Informationen finden Sie in Unterabschnitt 10.2.

7. Nehmen Sie beide Hände von den Elektroden.

Hinweis

- Falls Sie versehentlich die Blutdruck-[START/STOP]-Taste gedrückt haben, drücken Sie die Taste erneut, um die Blutdruckmessung zu stoppen.
- Nach der Aufzeichnung eines EKGs können Sie in der App Markierungen wie Symptome, Aktivitäten oder eigene Hinweise hinzufügen.

6. Manuelle Übertragung Ihrer Blutdruckmesswerte

Sobald die Blutdruckmessung abgeschlossen ist, öffnen Sie die App OMRON connect auf Ihrem Smartphone, um Ihre Blutdruckmesswerte zu übertragen. Wenn Sie die Blutdruckmesswerte später übertragen müssen, wählen Sie die manuelle Übertragung.

1. Ihr Messgerät darf nicht mehr als 5 Meter von Ihrem Smartphone entfernt sein.

2. Öffnen Sie die App OMRON connect auf Ihrem Smartphone.

Hinweis



- Vergewissern Sie sich, dass Ihr Messgerät ausgeschaltet ist. Wenn es eingeschaltet ist, drücken Sie die Blutdruck-[START/STOP]-Taste, bis das LCD-Display erlischt.

3. Drücken Sie die Taste  auf dem Messgerät, um Ihre Blutdruckmesswerte zu übertragen.

Wenn Ihre Blutdruckmesswerte erfolgreich in die App übertragen wurden, blinkt „OK“ auf dem Messwert-Display des Messgerätes.

4. Drücken Sie die Blutdruck-[START/STOP]-Taste, um Ihr Messgerät auszuschalten.

Hinweis

- Ihr Messgerät schaltet sich automatisch nach 10 Sekunden aus.
- Dieses Messgerät kann bis zu 90 Blutdruckmesswerte speichern. Gespeicherte Blutdruckmesswerte können nicht auf dem Messwert-Display des Messgerätes angezeigt werden. Sie können Ihre Blutdruckmesswerte nach der Übertragung in der App anzeigen. Wenn das Symbol  auf dem Messwert-Display angezeigt wird, ist der Speicher des Messgerätes fast voll. Übertragen Sie die Blutdruckmesswerte sofort, bevor sie gelöscht werden.
- Wenn das Symbol  auf dem Messwert-Display angezeigt wird, aktivieren Sie Bluetooth auf Ihrem Messgerät. Weitere Informationen finden Sie in Unterabschnitt 8.1.
- Blutdruckmesswerte, die bereits an die App gesendet wurden, können nicht erneut an die App oder das Smartphone gesendet werden.

7. Durchführung einer manuellen Blutdruckmessung

Wenn Ihr systolischer Blutdruck über 210 mmHg liegt, führen Sie eine manuelle Blutdruckmessung durch.

Treffen Sie die erforderlichen Vorbereitungen für die Durchführung einer Blutdruckmessung. Weitere Informationen finden Sie in den Unterabschnitten 3.1 und 3.2.

Drücken Sie die Blutdruck-[START/STOP]-Taste.

Nachdem die Manschette begonnen hat sich aufzupumpen, drücken Sie die Blutdruck-[START/STOP]-Taste, und halten Sie sie gedrückt, bis ein Druck von 30 bis 40 mmHg über Ihrem erwarteten systolischen Blutdruck erreicht ist.

Hinweis

- Die Manschette darf nicht auf über 299 mmHg aufgepumpt werden.
- Sie können während der manuellen Blutdruckmessung nicht gleichzeitig ein EKG aufzeichnen.

Vorsicht

- Aufpumpen auf einen höheren Druck als notwendig kann am Arm, wo die Manschette angelegt ist, zu Blutergüssen führen.

Bedienung

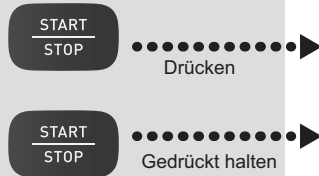

Lassen Sie die Blutdruck-[START/STOP]-Taste bei **30 bis 40 mmHg über Ihrem erwarteten SYS-Wert los.**

Blutdruck-Messwert-Display

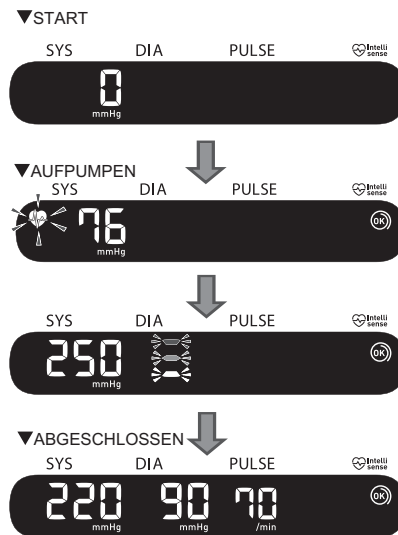

8. Andere Einstellungen des Messgerätes

8.1 Deaktivieren/Aktivieren der Bluetooth-Funktion

Deaktivieren Sie die Bluetooth-Funktion in Ihrem Messgerät in den folgenden Bereichen, in denen die Nutzung von drahtlosen Geräten verboten ist.

- Im Flugzeug
- In Krankenhäusern
- Im Ausland

Die Bluetooth-Funktion ist standardmäßig aktiviert.



1. Wenn Ihr Messgerät ausgeschaltet ist, halten Sie die Taste  am Messgerät mindestens 10 Sekunden gedrückt.

Im Blutdruck-Messwert-Display wird „oFF“ angezeigt.



2. Drücken Sie die Blutdruck-[START/STOP]-Taste, um Ihr Messgerät auszuschalten.

Hinweis

- Wenn die Bluetooth-Funktion deaktiviert ist und das Blutdruck-Messwert-Display aktiv ist, wird das Symbol  angezeigt.
- Um die Bluetooth-Funktion zu aktivieren, halten Sie die Taste  mindestens 2 Sekunden gedrückt.
Im Blutdruck-Messwert-Display wird „on“ angezeigt.
- Ihr Messgerät schaltet sich automatisch innerhalb von 2 Minuten nach Abschluss der Messung aus.

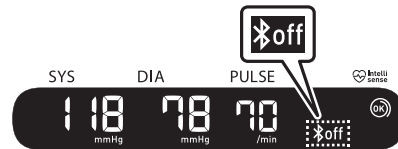

8. Andere Einstellungen des Messgerätes

8.2 Ihr Messgerät auf Standardeinstellungen zurücksetzen

Zum Löschen aller auf Ihrem Messgerät gespeicherten Daten befolgen Sie folgende Anweisungen. Vergewissern Sie sich, dass Ihr Messgerät ausgeschaltet ist.

1. Halten Sie die Taste  gedrückt und drücken Sie dabei mindestens 10 Sekunden lang die Blutdruck-[START/STOP]-Taste.



2. Lassen Sie die Taste  und die Blutdruck-[START/STOP]-Taste wieder los, wenn „CLr“ im Blutdruck-Messwert-Display erscheint.



Ihr Messgerät kehrt zu den Standardeinstellungen zurück.

3. Drücken Sie die Blutdruck-[START/STOP]-Taste, um Ihr Messgerät auszuschalten.

Hinweis

- Beim Zurücksetzen des Messgerätes auf die Standardeinstellungen werden die Daten in der App nicht gelöscht.
- Ihr Messgerät schaltet sich automatisch nach 2 Minuten aus.
- Sie müssen das Messgerät erneut koppeln, wenn Sie es das nächste Mal verwenden. Wenn Sie es nicht erneut koppeln, werden die Blutdruckmesswerte nicht in die App übertragen.

9. Abrufen der gespeicherten Daten in der App

Um Ihre gespeicherten Daten abzurufen, öffnen Sie die App OMRON connect und befolgen Sie die Anweisungen.

9.1 Abrufen Ihrer EKG-Aufzeichnungen

1. **Tippen Sie im Home-Bildschirm auf „Elektrokardiogramm“, um eine Liste aller EKG-Aufzeichnungen auf Ihrem Smartphone anzuzeigen (mit Ausnahme gelöschter Aufzeichnungen).**
2. **Tippen Sie auf die gewünschte EKG-Aufzeichnung.**

Hinweis

- Über die App OMRON connect können Sie Ihre EKG-Aufzeichnungen per E-Mail versenden, ausdrucken oder löschen. Befolgen Sie bei diesen Vorgängen die Anweisungen in der App.

9.2 Abrufen Ihrer Blutdruckmesswerte

Hinweis

- Gespeicherte Blutdruckmesswerte können nicht auf dem Messwert-Display des Messgerätes angezeigt werden. Sie können Ihre Blutdruckmesswerte nach der Übertragung in der App anzeigen.

Um Ihre Blutdruckmesswerte einzusehen, befolgen Sie die Anweisungen in der App.

10. EKG-Einstellungen und Anpassungen in der App

Um Einstellungen und Anpassungen vorzunehmen, öffnen Sie die App OMRON connect und befolgen Sie die Anweisungen.

10.1 Anpassung der Anzeige von Aufzeichnungen

Erweiterter Filter

Der erweiterte Filter unterdrückt Rauschen im EKG. Tippen Sie in der Ansicht mit der EKG-Aufzeichnung auf die Kurve und ändern Sie die Filtereinstellung.

Umdrehen der EKG-Aufzeichnung

Die Ausrichtung von EKGs kann geändert werden. Tippen Sie in der Ansicht mit der EKG-Aufzeichnung auf die Kurve und drehen Sie die Darstellung um.

10.2 Anpassung von Einstellungen

Tippen Sie im App-Menü auf „Devices“ (Geräte), um die Einstellungen aufzurufen. Wählen Sie Ihr Gerät aus und ändern Sie die Einstellungen.

Dauer

Die Aufzeichnungsdauer ist die maximale Dauer einer EKG-Aufzeichnung. Wird die Aufzeichnungsdauer z. B. auf 30 Sekunden eingestellt, beendet die App die Aufzeichnung automatisch nach 30 Sekunden. Die Standardeinstellung der Aufzeichnungsdauer ist 30 Sekunden.

Netzfilter

Der Netzfilter entfernt alle Störungen der Netzleitung aus dem EKG. Er sollte so eingestellt werden, dass er der Frequenz des an Ihrem Standort verwendeten Wechselstroms entspricht: entweder 50 Hz oder 60 Hz.



11. Fehlermeldungen und Fehlersuche und -behebung

Wenn bei einer Blutdruckmessung und EKG-Aufzeichnung eines der unten aufgeführten Probleme auftritt, überprüfen Sie, ob das Messgerät einen Abstand von 30 cm zu anderen elektrischen Geräten hat, mit Ausnahme des Smartphones, das mit dem Messgerät verwendet wird. Dazu gehören Steckdosen, PCs, PC-Monitore oder andere drahtlose Geräte wie WLAN-Router, die Hochfrequenzen abstrahlen. Sollte das Problem weiterhin bestehen, beachten Sie die nachstehende Tabelle.





Messgerät und Blutdruckmessungen

Messwert-Display / Problem	Mögliche Ursache	Lösung
 erscheint oder die Manschette pumpt nicht auf.	Die Blutdruck-[START/STOP]-Taste wurde gedrückt, während die Manschette nicht angelegt war.	Drücken Sie die Blutdruck-[START/STOP]-Taste erneut, um das Messgerät auszuschalten. Stecken Sie den Luftschlauchstecker fest ein und legen Sie die Manschette korrekt an. Drücken Sie anschließend die Blutdruck-[START/STOP]-Taste.
	Der Luftschlauchstecker wurde nicht korrekt in das Messgerät eingesteckt.	Stecken Sie den Luftschlauchstecker fest ein. Weitere Informationen finden Sie in Unterabschnitt 3.1.
	Die Manschette wurde nicht richtig angelegt.	Legen Sie die Manschette korrekt an und messen Sie erneut. Weitere Informationen finden Sie in Unterabschnitt 3.1.
	Die Manschette verliert Luft/hat ein Leck.	Die Manschette durch eine neue ersetzen. Wenden Sie sich an Ihren OMRON-Einzelhändler oder -Vertreter.





11. Fehlermeldungen und Fehlersuche und -behebung

Messwert-Display / Problem	Mögliche Ursache	Lösung
 <p>erscheint oder nach Aufpumpen der Manschette kann keine Messung durchgeführt werden.</p>	<p>Sie haben während der Messung gesprochen oder sich bewegt und die Manschette ist nicht ausreichend aufgepumpt.</p> <p>Da der systolische Blutdruck über 210 mmHg liegt, kann keine Messung durchgeführt werden.</p>	<p>Halten Sie während der Blutdruckmessung still und sprechen Sie nicht. Wenn „E2“ wiederholt angezeigt wird, pumpen Sie die Manschette manuell auf, bis der systolische Druck um 30 bis 40 mmHg über Ihrem letzten Blutdruckmesswert liegt. Details dazu finden Sie im Abschnitt 7.</p>
 <p>erscheint.</p>	<p>Die Manschette wurde über dem maximal zulässigen Druck aufgepumpt.</p>	<p>Die Manschette während der Messung nicht anfassen bzw. den Luftschlauch nicht knicken. Informationen zum manuellen Aufpumpen der Manschette finden Sie in Abschnitt 7.</p>
 <p>erscheint.</p>	<p>Sie haben während der Messung gesprochen oder sich bewegt. Vibrationen beeinträchtigen die Messleistung.</p>	<p>Halten Sie still und sprechen Sie während der Messung nicht.</p>



11. Fehlermeldungen und Fehlersuche und -behebung

Messwert-Display / Problem	Mögliche Ursache	Lösung
 erscheint.	Die Pulsfrequenz wird nicht korrekt erkannt.	Legen Sie die Manschette korrekt an und messen Sie erneut. Weitere Informationen finden Sie in Unterabschnitt 3.1. Halten Sie still und setzen Sie sich während der Messung richtig hin.
 erscheint.		
 erscheint.		
 blinkt nicht während einer Messung.		
 erscheint.	Es ist ein Funktionsfehler des Messgerätes aufgetreten.	Drücken Sie die Blutdruck-[START/STOP]-Taste erneut. Falls „Er“ weiterhin angezeigt wird, wenden Sie sich an Ihren OMRON-Einzelhändler oder -Vertreter.

11. Fehlermeldungen und Fehlersuche und -behebung

Messwert-Display / Problem	Mögliche Ursache	Lösung
 erscheint.	Das Messgerät kann keine Verbindung zum Smartphone herstellen oder die Blutdruckmesswerte nicht korrekt übertragen.	Befolgen Sie die Anweisungen in der App OMRON connect. Wenn das Err-Symbol nach Befolgen der App-Anweisungen weiterhin angezeigt wird, wenden Sie sich an Ihren OMRON-Einzelhändler oder -Vertreter.
 blinkt.	Das Messgerät wartet auf die Kopplung mit dem Smartphone.	Informationen zur Kopplung Ihres Messgerätes mit Ihrem Smartphone finden Sie in Unterabschnitt 2.2. Sie können auch die Blutdruck-[START/STOP]-Taste drücken, um die Kopplung abzubrechen und Ihr Messgerät auszuschalten.
 blinkt.	Das Messgerät ist bereit für die Übertragung von Blutdruckmesswerten an das Smartphone.	Öffnen Sie die App OMRON connect, um Ihre Blutdruckmesswerte zu übertragen.
 blinkt.	Der interne Speicher für Blutdruckmesswerte ist fast voll.	Übertragen Sie Ihre Blutdruckmesswerte in die App OMRON connect, um sie dort zu speichern. Anschließend wird das Fehlersymbol nicht mehr angezeigt.
 erscheint.	Der interne Speicher für Blutdruckmesswerte ist voll.	

11. Fehlermeldungen und Fehlersuche und -behebung

Messwert-Display / Problem	Mögliche Ursache	Lösung
 <p>erscheint.</p>	Der Ladestand der Batterien ist niedrig.	Es wird empfohlen, alle 4 Batterien gleichzeitig durch neue zu ersetzen. Weitere Informationen finden Sie in Unterabschnitt 2.1.
 <p>erscheint oder das Messgerät schaltet sich während einer Messung unerwartet aus.</p>	Die Batterien sind leer.	Ersetzen Sie umgehend alle 4 Batterien durch neue. Weitere Informationen finden Sie in Unterabschnitt 2.1.
Auf dem Blutdruck-Messwert-Display des Messgerätes wird nichts angezeigt.	Die Batteriepole sind nicht richtig ausgerichtet.	Überprüfen Sie, ob die Batterien richtig eingesetzt sind. Weitere Informationen finden Sie in Unterabschnitt 2.1.
Die Blutdruckmesswerte erscheinen zu hoch oder zu niedrig.	Der Blutdruck schwankt ständig. Viele Faktoren einschließlich Stress, Tageszeit und Lage der Manschette können den Blutdruck beeinflussen. Lesen Sie die Informationen in den Unterabschnitten 2.3, 3.1 und 3.2.	
Sonstige Probleme	Drücken Sie die Blutdruck-[START/STOP]-Taste, um das Messgerät auszuschalten. Drücken Sie die Taste dann erneut, um eine Blutdruckmessung durchzuführen. Wenn das Problem weiterhin auftritt, entnehmen Sie alle Batterien und warten Sie 30 Sekunden. Setzen Sie anschließend die Batterien wieder ein. Falls das Problem weiterhin besteht, wenden Sie sich an Ihren OMRON-Einzelhändler oder -Vertreter.	

11. Fehlermeldungen und Fehlersuche und -behebung

EKG-Aufzeichnungen

Problem	Lösung
Mein EKG weist viele Artefakte, Rauschen oder Interferenzen auf oder das EKG erscheint nicht bei den EKG-Aufzeichnungen.	<p>Stellen Sie sicher, dass die App OMRON connect Zugriff auf das Mikrofon des Smartphones hat. Öffnen Sie die Einstellungen Ihres Smartphones und aktivieren Sie das Mikrofon in den App-Einstellungen.</p> <p>Befolgen Sie diese Tipps, um EKG-Aufzeichnungen in optimaler Qualität zu erhalten:</p> <ul style="list-style-type: none">• Reinigen Sie die Elektroden des Messgerätes mit einem Desinfektionsmittel auf Alkoholbasis.• Wenn Ihre Hände sehr trocken sind, verwenden Sie vor der Aufzeichnung eine Lotion auf Wasserbasis.• Entspannen Sie beide Arme und Hände, um Muskelartefakte zu reduzieren. Beide Arme sollten entspannt auf einem Tisch ruhen.• Ihr Smartphone sollte nicht aufgeladen/synchronisiert werden und Sie sollten während der EKG-Aufzeichnung keine Kopfhörer oder andere angeschlossene Geräte mit Ihrem Smartphone verwenden.• Während der EKG-Aufzeichnung darf das Smartphone nicht bewegt werden und der Benutzer muss still sitzen. Bewegungen während der Aufzeichnung verursachen Rauschen im EKG.
Das HUD-Symbol ist verdeckt, wenn das Smartphone gedreht wird.	<p>Wenn das Smartphone gedreht wird, kann das HUD-Symbol (Heads-up-Display) unter Umständen verdeckt sein. Dies ist nicht weiter relevant, denn das Symbol zeigt lediglich an, dass die App funktioniert. Dies hat keine Auswirkungen auf Ihre EKG-Aufzeichnungen oder Ihre Daten.</p>
Zu Beginn der EKG-Aufzeichnungen sind hohe Spitzen erkennbar.	<p>In den ersten Millisekunden einer EKG-Aufzeichnung sind starkes Rauschen oder Artefakt zu sehen, wenn der erweiterte Filter nach Ihrem Herzschlag sucht. Dies tritt sehr selten auf und dauert nur bis zur Registrierung Ihres ersten Herzschlags in der App. Dies hat keinen Einfluss auf die übrige EKG-Aufzeichnung.</p>
Sonstige Kommunikationsprobleme	<p>Befolgen Sie die auf dem Smartphone angezeigten Anweisungen oder rufen Sie die Hilfesektion der App OMRON connect auf. Falls das Problem weiterhin besteht, wenden Sie sich an Ihren OMRON-Einzelhändler oder -Vertreter.</p>

12. Wartung

12.1 Wartung

Damit das Messgerät nicht beschädigt wird, bitte Folgendes beachten:

- Veränderungen oder Modifikationen, die vom Hersteller nicht genehmigt sind, führen zum Erlöschen der Benutzergarantie.

Vorsicht

- Das Messgerät und andere Komponenten NICHT zerlegen oder versuchen, diese selbst zu reparieren. Dies könnte ungenaue Blutdruckmessungen und/oder EKG-Aufzeichnungen verursachen.

DE

12.2 Lagerung

Bewahren Sie Ihr Messgerät und die zugehörigen Komponenten in der Aufbewahrungstasche auf.

- Bewahren Sie das Messgerät und die Komponenten an einem sauberen und sicheren Ort auf.

1. **Trennen Sie die Manschette vom Messgerät.**

Der Luftschlauchstecker steckt fest in der Buchse, damit er sich nicht unbeabsichtigt löst.

Wenn Sie die Manschette vom Messgerät trennen, ziehen Sie den Luftschlauchstecker gerade aus der Luftschlauchbuchse. Währenddessen ist ein Klickgeräusch zu vernehmen.

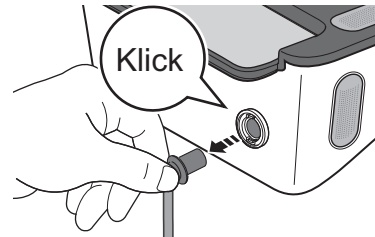

2. Legen Sie den Luftschlauch vorsichtig gefaltet in die Manschette.

Hinweis

- Biegen oder knicken Sie den Luftschlauch nicht übermäßig.

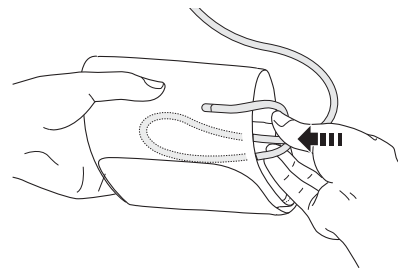

Vorsicht

- Fassen Sie am Stecker und nicht am Schlauch an, wenn Sie den Kunststoff-Luftschlauchstecker aus dem Schlauchende ziehen.

3. Legen Sie Ihr Messgerät mit beiden Händen in die Aufbewahrungstasche und legen Sie auch die zugehörigen Komponenten hinein.

Beachten Sie weiterhin Folgendes zur Lagerung des Messgerätes und der Komponenten:

- Das Messgerät und die Komponenten dürfen nicht in nassem Zustand gelagert werden.
- Orte, die extremen Temperaturen, Luftfeuchtigkeit, direktem Sonnenlicht, Staub oder ätzenden Dämpfen, wie etwa Bleichmitteln, ausgesetzt sind, sind als Aufbewahrungsorte nicht geeignet.
- Orte, die Erschütterungen oder Stößen ausgesetzt sind, sind als Aufbewahrungsorte nicht geeignet.

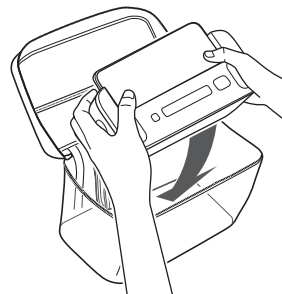

12.3 Reinigung

- Keine Scheuermittel oder flüchtigen Reinigungsmittel verwenden.
- Reinigen Sie das Messgerät und die Manschette mit einem weichen trockenen Tuch oder einem weichen, mit mildem (neutralem) Reinigungsmittel befeuchteten Tuch und wischen Sie anschließend mit einem trockenen Tuch nach.
- Wenn die Elektroden verschmutzt sind, reinigen Sie sie mit einem weichen Tuch oder Wattestäbchen, das mit Desinfektionsmittel auf Alkoholbasis befeuchtet ist.
- Außer den Elektroden dürfen keine anderen Teile mit Alkohol gereinigt werden.
- Messgerät und Manschette oder andere Komponenten dürfen nicht mit Wasser abgewaschen oder in Wasser getaucht werden.
- Zum Reinigen des Messgerätes und der Manschette kein Benzin, Verdünner oder ähnliche Lösungsmittel verwenden.

12.4 Kalibrierung und Wartung

- Die Genauigkeit dieses Blutdruckmessgerätes wurde sorgfältig geprüft und im Hinblick auf eine lange nutzbare Lebensdauer entwickelt.
- Es wird im Allgemeinen empfohlen, bei dem Messgerät alle zwei Jahre eine Messtechnische Kontrolle durchführen zu lassen, um die korrekte Funktion und die Genauigkeit des Gerätes sicherzustellen. Wenden Sie sich an Ihren autorisierten OMRON-Fachhändler oder OMRON-Kundendienst, dessen Adresse auf der Verpackung oder den beigelegten Broschüren angegeben ist.

13. Optionales Zubehör

Manschette

Armumfang
17 bis 22 cm

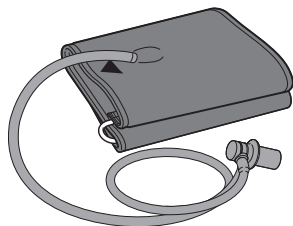

Modell: HEM-CS24

Armumfang
22 bis 42 cm

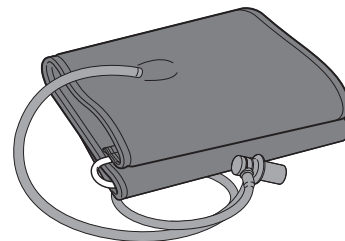

Modell: HEM-RML31

- Identisch mit der Manschette aus dem Lieferumfang des Produktes.

Hinweis

- Entsorgen Sie den Luftschlauchstecker nicht. Der Luftschlauchstecker wird für die optionale Manschette verwendet.

14. Technische Daten

Produktkategorie	Elektronische Blutdruckmessgeräte mit elektrokardiographischer Funktion
Produktbeschreibung	Automatisches Oberarm-Blutdruckmessgerät Einkanal-Elektrokardiogramm Complete (HEM-7530T-E3)
Modell (Artikelnummer)	Complete (HEM-7530T-E3)
Messwert-Display	Digitales LCD-Display
Betriebsart	Dauerbetrieb
IP-Klassifizierung	IP 21
Nenngrößen	6 VDC 4 W
Stromquelle	4 AA-Alkalibatterien, 1,5 V
Batterielebensdauer	ca. 300 Messungen (mit neuen Alkalibatterien)
Nutzungsdauer (Betriebszeit)	Messgerät: 5 Jahre Manschette: 5 Jahre
Betriebsbedingungen	+10 °C bis +40 °C / 15 % bis 90 % relative Luftfeuchtigkeit (ohne Kondensation) / 800 bis 1.060 hPa
Lagerungs-/Transportbedingungen	-20 °C bis +60 °C / 10 % bis 90 % relative Luftfeuchtigkeit (ohne Kondensation)
Gewicht	Messgerät: ca. 550 g ohne Batterien Manschette: ca. 170 g
Abmessungen	Messgerät: ca. 232 mm (B) × 98 mm (H) × 123 mm (L) Manschette: ca. 145 mm x 594 mm (Luftschlauch: 750 mm)
Anwendungsteil	Typ BF (Manschette), Typ CF (Elektroden)
Schutz vor Stromschlägen	ME-Gerät mit interner Versorgung
Höchsttemperatur des Anwendungsteils	< +48 °C
Inhalt	Gerät, Manschette (HEM-RML31), Aufbewahrungstasche, 4 Alkalibatterien vom Typ AA, Gebrauchsanweisung, Installationsanweisung, Blutdrucktagebuch

14. Technische Daten

Blutdruckmessung

Manschettendruckbereich

0 bis 299 mmHg

Messbereich für Blutdruckmessung

SYS: 60 bis 260 mmHg

DIA: 40 bis 215 mmHg

Messbereich für Puls

40 bis 180 Schläge/Min.

Genauigkeit

Druck: ± 3 mmHg

Puls: ± 5 % des angezeigten Wertes

Aufpumpen

Automatisch durch die elektrische Pumpe

Luftablass

Automatisches Luftablassventil

Messmethode

Oszillometrische Methode

Übertragungsmethode

Bluetooth[®] Low Energy

Drahtlose Kommunikation

Frequenzbereich: 2,4 GHz (2.400–2.483,5 MHz)

Modulation: GFSK

Effektive Strahlungsleistung: < 20 dBm

Manschettenumfang für dieses

17 bis 42 cm (mitgelieferte Manschette: 22 bis 42 cm)

Messgerät

Interner Speicher

Bis zu 90 Blutdruckmesswerte

EKG-Aufzeichnung

Leistungsmerkmale

EKG-Kanal: Einkanal

Dynamischer Eingangsbereich: 10 mV Peak-zu-Peak

Schaltkreis

Frequenzgang: 0,67 Hz bis 40 Hz

CMRR: > 60 dB

Eingangswiderstand: > 10 M Ω

Ausgabe

Modulation: Frequenzmodulierter Ultraschallton

Mittelfrequenz: 19 kHz

Modulationsindex: 200 Hz/mV

Genauigkeit des Algorithmus für VorhofflimmernSensitivität: 98 %; Spezifität: 97 %¹

1. Lau JK, Lowres N, Neubeck L, Brieger DB, Sy RW, Galloway CD, et al. Int J Cardiol. 2013;165(1):193-4

Hinweis

- Änderung dieser technischen Daten ohne Ankündigung vorbehalten.
- Dieses Messgerät entspricht den Anforderungen der ISO 81060-2:2013 (ausgenommen für Schwangere und Präeklampsie-Patientinnen). In der klinischen Validierungsstudie wurde K5 zur Messung des diastolischen Blutdrucks bei 85 Probanden verwendet.
- Die IP-Klassifizierung gibt den Schutzgrad von Gehäusen gemäß IEC 60529 an. Dieses Messgerät ist vor festen Fremdkörpern mit einem Durchmesser von 12,5 mm und mehr – etwa einem Finger – geschützt. Außerdem vor vertikal auftreffenden Wassertropfen, die den Normalbetrieb beeinträchtigen können.
- Die Betriebsart entspricht der Klassifizierung nach IEC 60601-1.
- Die während der EKG-Aufzeichnung angezeigte Herzfrequenz ist ein Durchschnittswert der letzten 5 Sekunden.
- Die im Display und auf Berichten angezeigte Herzfrequenz ist die durchschnittliche Herzfrequenz über die gesamte EKG-Aufzeichnung.
- Die Herzfrequenz während der EKG-Aufzeichnung hat einen Bereich von 30 bis 300 Schlägen pro Minute (bpm) und eine Auflösung von 1 bpm.

Hinweise auf Störungen der drahtlosen Kommunikation

Die Bluetooth-Option dieses Produkts wird für das Herstellen einer Verbindung zu dedizierten Apps auf Smartphones oder Tablets verwendet, um Datums- und Uhrzeitdaten des mobilen Geräts mit dem Produkt zu synchronisieren und Messdaten des Produkts mit dem mobilen Gerät zu synchronisieren. Die weitere Handhabung von Daten auf dem Smartphone oder Tablet liegt im Ermessen des Benutzers. Dieses Produkt arbeitet im lizenzfreien ISM-Band bei 2,4 GHz, wo Dritte die Funkwellen absichtlich oder versehentlich für unbekannte Zwecke abfangen können. Wird dieses Produkt in der Nähe anderer drahtloser Geräte wie Mikrowellengeräte und WLAN-Geräte verwendet, die das gleiche Frequenzband wie dieses Produkt verwenden, können Störungen auftreten. Beenden Sie bei auftretenden Störungen den Betrieb der anderen Geräte oder verwenden Sie dieses Produkt nicht in der Nähe anderer drahtloser Geräte.

15. Eingeschränkte Garantie

Vielen Dank für den Kauf eines OMRON-Produkts. Dieses Produkt wurde aus hochwertigen Materialien und mit großer Sorgfalt hergestellt. Es wurde entwickelt, um Ihnen ein hohes Maß an Komfort zu geben, sofern es korrekt betrieben und gewartet wird, wie in der Gebrauchsanweisung beschrieben.

OMRON übernimmt für dieses Produkt eine Garantie für die Zeitdauer von 3 Jahren nach dem Kauf. OMRON garantiert die korrekte Konstruktion, Fertigung und Materialien für dieses Produkt. Während dieser Garantiedauer übernimmt OMRON, ohne Gebühren für Arbeiten oder Teile zu erheben, die Reparatur bzw. den Austausch defekter Produkte oder defekter Teile.

Folgende Fälle werden nicht durch die Garantie abgedeckt:

- A. Transportkosten und -risiken.
- B. Kosten für Reparaturen bzw. Defekte, die durch Reparaturen unbefugter Personen entstanden sind.
- C. Regelmäßige Überprüfungs- und Wartungsarbeiten.
- D. Ausfall oder Verschleiß optionaler Teile oder anderen Zubehörs außer dem Hauptgerät selbst, außer oben ausdrücklich garantiert.
- E. Kosten, die durch eine Anspruchsverweigerung entstehen (hier werden Gebühren erhoben).
- F. Jegliche Schäden und Verletzungen, die versehentlich oder durch Missbrauch entstehen.
- G. Kalibrierungsdienste sind nicht in der Gewährleistung enthalten.
- H. Für optionale Teile gilt eine Gewährleistung von einem (1) Jahr nach dem Kauf. Zu den optionalen Teilen gehören unter anderem die folgenden Teile: Manschette und Manschettenschlauch.

Falls Garantieleistungen in Anspruch genommen werden müssen, wenden Sie sich an den Händler, bei dem das Produkt gekauft wurde, oder einen autorisierten OMRON-Vertreter. Die Adresse finden Sie auf der Produktverpackung/den Broschüren oder erhalten Sie bei Ihrem Fachhändler. Die Kontaktdaten für den OMRON-Kundendienst finden Sie auf unserer Website (www.omron-healthcare.com).

Eine Reparatur oder ein Austausch im Rahmen der Garantie führt nicht zu einer Verlängerung oder Erneuerung der Garantiedauer. Die Garantie wird nur gewährt, wenn das komplette Produkt zusammen mit der Originalrechnung/dem Kassenbeleg für den Kunden ausgestellt durch den Händler zurückgesandt wird.







16. Zeichenerklärung und Herstellererklärung

CE 0197

- Dieses Blutdruckmessgerät wurde gemäß der europäischen Norm EN1060, Nichtinvasive Blutdruckmessgeräte Teil 1: Allgemeine Anforderungen und Teil 3: Ergänzende Anforderungen für elektromechanische Blutdruckmessgeräte entwickelt.
- OMRON HEALTHCARE Co., Ltd. erklärt hiermit, dass das Funkgerät vom Typ HEM-7530T-E3 den Bestimmungen der Richtlinie 2014/53/EU entspricht. Der vollständige Text der EU-Konformitätserklärung ist unter der folgenden Internetadresse verfügbar: www.omron-healthcare.com
- Dieses OMRON-Produkt wurde unter Einhaltung des strengen Qualitätssystems von OMRON HEALTHCARE Co., Ltd., Japan, hergestellt.
- Bitte melden Sie dem Hersteller und der zuständigen Behörde des Mitgliedstaates, in dem Sie ansässig sind, alle schweren Vorfälle, die sich im Zusammenhang mit diesem Gerät ereignet haben.



DE

Beschreibung der Anzeigesymbole

 , 	Anwendungsteil – Typ BF, Typ CF Schutz vor Stromschlägen (Ableitstrom)		LOT-Nummer
IP XX	Grad des Eindringenschutzes gemäß IEC 60529		Medizinprodukt
CE	CE-Kennzeichnung		Luftfeuchtigkeitsbegrenzung
	Temperaturbegrenzung		Luftdruckbegrenzung

DE59

16. Zeichenerklärung und Herstellererklärung

Beschreibung der Anzeigesymbole			
	Markenrechtlich geschützte Technologie von OMRON zur Blutdruckmessung	QUALITY PASS , 	Qualitätskontrollzeichen des Herstellers
	Kennzeichnung der mit dem Gerät kompatiblen Manschetten	LATEX FREE	Enthält kein Naturlatex
	Indikator für die Manschettenposition am linken Arm		Armumfang
	Markierung auf der Manschette, die oberhalb der Arterie liegen muss		Der Benutzer muss diese Gebrauchsanweisung lesen.
	Bereichsanzeiger und Ausrichtungsposition mit der Oberarmarterie		Damit die Sicherheit gewährleistet ist, muss der Benutzer diese Gebrauchsanweisung sorgfältig befolgen.
	Gleichstrom		Als Hinweis auf allgemein erhöhte, potenziell gefährliche Stufen nicht ionisierender Strahlung oder als Hinweis auf Geräte oder Systeme zum Beispiel im medizinisch-elektrischen Bereich, etwa HF-Übertragungsgeräte, bzw. auf solche, die elektromagnetische HF-Strahlung zur Diagnose oder Behandlung verwenden.
	Batterie		
	Bereichsanzeige für den Armumfang zur Auswahl der richtigen Manschettengröße		Herstellungsdatum

Wichtige Informationen zur elektromagnetischen Verträglichkeit (EMV)

Das Messgerät HEM-7530T-E3 entspricht der Norm EN 60601-1-2:2015 zur elektromagnetischen Verträglichkeit (EMV). Weitere Informationen zur Konformität mit dieser EMV-Norm sind unter www.omron-healthcare.com dokumentiert. Beachten Sie die EMV-Informationen zu HEM-7530T-E3 auf unserer Website.

16. Zeichenerklärung und Herstellererklärung

Korrekte Entsorgung dieses Produktes (Elektro- und Elektronik-Altgeräte)

Die Kennzeichnung auf dem Produkt bzw. auf der dazugehörigen Literatur gibt an, dass es nach seiner Lebensdauer nicht zusammen mit dem normalen Haushaltsmüll entsorgt werden darf.

Entsorgen Sie dieses Produkt bitte getrennt von anderen Abfällen, um der Umwelt bzw. der menschlichen Gesundheit nicht durch unkontrollierte Müllbeseitigung zu schaden. Recyceln Sie das Gerät, um die nachhaltige Wiederverwertung von stofflichen Ressourcen zu fördern.



Private Nutzer sollten den Händler, bei dem das Produkt gekauft wurde, oder die zuständigen Behörden kontaktieren, um in Erfahrung zu bringen, wo und wie sie das Gerät auf umweltfreundliche Weise recyceln können.

Gewerbliche Nutzer sollten sich an ihren Lieferanten wenden und die Bedingungen des Kaufvertrags prüfen. Dieses Produkt darf nicht zusammen mit anderem Gewerbemüll entsorgt werden.

Die **Bluetooth**[®]-Wortmarke und -Logos sind eingetragene Marken der Bluetooth SIG, Inc. und die Verwendung solcher Marken durch OMRON HEALTHCARE Co., Ltd. erfolgt in Lizenz.

Apple und das Apple-Logo sind Marken von Apple Inc., die in den USA und anderen Ländern und Regionen eingetragen sind.

App Store ist eine Dienstleistungsmarke der Apple Inc.



Google Play und das Google Play-Logo sind Marken von Google LLC.

Die AliveCor[®]-Wortmarke und das Logo sind Eigentum von AliveCor, Inc. und werden mit Genehmigung verwendet.

Patente und Patentanmeldungen in den Vereinigten Staaten: 8,509,882; 9,649,042; 8,301,232; 2017/0215755; 9,247,911; 9,681,814; 2017/0215756.

Andere Marken und Markennamen gehören ihren jeweiligen Eigentümern.

<https://www.omron-healthcare.com/>

	Manufacturer	Fabricant	Hersteller	OMRON HEALTHCARE Co., Ltd. 53, Kunotsubo, Terado-cho, Muko, KYOTO, 617-0002 JAPAN
	EU-representative	Mandataire dans l'UE	EU-Repräsentant	OMRON HEALTHCARE EUROPE B.V. Scorpius 33, 2132 LR Hoofddorp, THE NETHERLANDS www.omron-healthcare.com
	Importer in EU	Importateur dans l'UE	Importeur in der EU	
	Production Facility	Site de production	Produktionsstätte	OMRON HEALTHCARE Co., Ltd. Matsusaka Factory 1855-370, Kubo-cho, Matsusaka-shi, Mie, 515-8503 Japan
	Subsidiary	Succursale	Niederlassung	OMRON HEALTHCARE UK LTD. Opal Drive, Fox Milne, Milton Keynes, MK15 0DG, UK www.omron-healthcare.com
	Importer in the United Kingdom and UK responsible person	Importateur au Royaume-Uni et la personne responsable au Royaume-Uni	Importeur im Vereinigten Königreich und Verantwortliche Person für UK	
	Subsidiaries	Succursales	Niederlassungen	OMRON MEDIZINTECHNIK HANDELSGESELLSCHAFT mbH OMRON SANTÉ FRANCE SAS www.omron-healthcare.com/distributors

Made in Japan / Fabriqué au Japon / Hergestellt in Japan

Issue Date / Date de publication / Ausgabedatum : 2020-11-20

IM1-HEM-7530T-E3-02-11/2020

5648435-8C